

## Bedieningsinstructies

---

SIP toestel

Model **KX-HDV130**



Hartelijk dank voor de aanschaf van dit Panasonic product.

Lees deze handleiding voordat u dit product in gebruik neemt en bewaar deze handleiding voor toekomstig gebruik.

### Opmerking

- In deze handleiding wordt het achtervoegsel van elk modelnummer weggelaten, tenzij het noodzakelijk is.
- De illustraties, zoals sommige toetsen, kunnen afwijken van het werkelijke product.
- Bepaalde producten en functies, die in dit document worden beschreven, zijn mogelijk niet beschikbaar in uw land of regio. Neem contact op met de dealer/serviceprovider van uw telefoonsysteem.
- De inhoud en het ontwerp van de software kunnen zonder voorafgaande kennisgeving worden gewijzigd.

# Inleiding

---

## Overzicht

Deze handleiding verschaft informatie over de installatie en bediening van KX-HDV130.

## Bijbehorende documentatie

- **Snelstartgids**

Geeft basisinformatie over de installatie en veiligheidsmaatregelen om persoonlijk letsel en/of schade aan eigendommen te voorkomen.

- **Handleiding voor de systeemprogrammeur**

Geeft basisinformatie over de configuratie en het beheer van dit apparaat.

Handleidingen en ondersteunende informatie kunt u vinden op de website van Panasonic:

<http://www.panasonic.net/pcc/support/sipphone/>

## Nuttige informatie

Noteer hieronder de gevraagde informatie, zodat u deze later kunt raadplegen.

## Opmerking

- Het serienummer en MAC adres van dit product vindt u op het label dat op de onderzijde van de unit is bevestigd. Noteer hieronder het serienummer en het MAC adres van deze unit, zodat u de identificatiegegevens bij de hand heeft in geval van diefstal.

MODELNR.	_____
SERIENR.	_____
MAC ADRES	_____
AANKOOPDATUM	_____
NAAM DEALER	_____
ADRES DEALER	_____
	_____
TELEFOONNR. DEALER	_____

## Belangrijke informatie

Belangrijke informatie .....	4
Voor gebruikers in Europese landen .....	5
Voor optimale prestaties .....	6

## Voordat u de toestellen gaat gebruiken

Informatie over accessoires .....	7
Bedieningselementen .....	8
Het display en de icoontjes .....	14
Het volume aanpassen .....	20
Inkomend/uitgaand gesprekslog .....	20
Wachtwoord instellen .....	21
De displaytaal instellen .....	21
Tekens invoeren .....	22
Basiswerking .....	23

## Een nummer bellen

Een nummer bellen .....	24
Basisbediening .....	24
Eenvoudig bellen .....	24
Een MultiCast Voice Paging-oproep plaatsen .....	26

## Gesprekken ontvangen

Gesprekken ontvangen .....	27
Gesprekken beantwoorden .....	27
Handen-vrij modus .....	28

## Tijdens een gesprek

Tijdens een gesprek .....	29
---------------------------	----

## Voordat u uw bureau verlaat

Gesprek doorschakelen/Niet storen .....	32
Voicemail's beluisteren .....	32

## Via het telefoonboek

Via het telefoonboek .....	33
Via het lokale telefoonboek .....	34
Het externe telefoonboek gebruiken .....	40
ECO Modus .....	40
De lijnstatus controleren .....	41

## De telefoon gebruiken

De telefoon gebruiken .....	42
-----------------------------	----

## Installatie en configuratie

Installatie en configuratie .....	48
Updaten van de software .....	53

## Appendix

Appendix .....	54
Revisie-historie .....	68

# Belangrijke informatie

---

## Gegevensbeveiliging

- Om onbevoegd gebruik van dit product te voorkomen:
  - houd het wachtwoord geheim.
  - wijzig het standaard wachtwoord.
  - stel een wachtwoord in dat uit willekeurige tekens bestaat en niet makkelijk te raden is.
  - wijzig het wachtwoord regelmatig.
- In dit product kunt u privégegevens en vertrouwelijke gegevens opslaan. Om deze te beschermen raden wij u aan gegevens, zoals het telefoonboek of het gesprekslog, uit het geheugen te verwijderen voordat u het product weggooit, verplaatst of terugstuurt.
- Het wordt aangeraden om het telefoonboek te beveiligen, zodat de opgeslagen informatie niet voor onbevoegden toegankelijk is.

---

## Informatie voor gebruikers betreffende het verzamelen en verwijderen van oude uitrustingen en lege batterijen

---

### Informatie voor gebruikers betreffende het verzamelen en verwijderen van oude uitrustingen en lege batterijen



Deze symbolen op de producten, verpakkingen, en/of begeleidende documenten betekenen dat gebruikte elektrische en elektronische producten en batterijen niet met het algemene huishoudelijke afval gemengd mogen worden.

Voor een correcte behandeling, recuperatie en recyclage van oude producten en lege batterijen moeten zij naar de bevoegde verzamelpunten gebracht worden in overeenstemming met uw nationale wetgeving en de Richtlijnen 2002/96/EC en 2006/66/EC.

Door deze producten en batterijen correct te verwijderen draagt u uw steentje bij tot het beschermen van waardevolle middelen en tot de preventie van potentiële negatieve effecten op de gezondheid van de mens en op het milieu die anders door een onvakkundige afvalverwerking zouden kunnen ontstaan.

Voor meer informatie over het verzamelen en recycleren van oude producten en batterijen, gelieve contact op te nemen met uw plaatselijke gemeente, uw afvalverwijderingsdiensten of de winkel waar u de goederen gekocht hebt.

Afhankelijk van uw nationale wetgeving kunnen er boetes worden opgelegd bij het onjuist weggooien van dit soort afval.

#### Voor zakengebruikers in de Europese Unie

Indien u elektrische en elektronische uitrusting wilt verwijderen, neem dan contact op met uw dealer voor meer informatie.



#### Informatie over de verwijdering in andere landen buiten de Europese Unie

Deze symbolen zijn enkel geldig in de Europese Unie. Indien u wenst deze producten te verwijderen, neem dan contact op met uw plaatselijke autoriteiten of dealer, en vraag informatie over de correcte wijze om deze producten te verwijderen.



#### Opmerking over het batterijsymbool (beneden twee voorbeelden):

Dit symbool kan in combinatie met een chemisch symbool gebruikt worden. In dit geval volstaan de eisen, die zijn vastgesteld in de richtlijnen van de desbetreffende chemische stof.

Cd

## Voor gebruikers in Europese landen

De volgende verklaring is uitsluitend van toepassing op KX-HDV130NE/KX-HDV130X



Informatie omtrent de CE-Verklaring van Overeenstemming met de relevante EG Richtlijnen kunt u verkrijgen bij:

Contactadres voor erkende vertegenwoordiger:

Panasonic Testing Center

Panasonic Marketing Europe GmbH

Winsberging 15, 22525 Hamburg, F.R. Duitsland

### **Ecodesign information**

Ecodesign information under EU Regulation (EC) No.1275/2008 amended by (EU) Regulation No.801/2013.

=====

Please visit here: [www.ptc.panasonic.eu](http://www.ptc.panasonic.eu)

click [Downloads]

→ Energy related products information (Public)

=====

Power consumption in networked standby and guidance are mentioned in the web site above.

### **Voor optimale prestaties**

#### **Omgeving**

- Installeer het product niet in de buurt van warmtebronnen en apparaten die elektrische ruis genereren zoals fluorescerende lampen, motoren en televisies. Deze ruisbronnen kunnen de werking van het product verstoren.
- Plaats het product niet in ruimtes waar de temperatuur lager is dan 0 °C (32 °F) of hoger dan 40 °C (104 °F).
- Houd een ruimte van 10 cm (3–15/16 in) vrij rondom het product, zodat het afdoende geventileerd wordt.
- Plaats het product niet in omgevingen met veel rook, stof, vocht, mechanische trillingen of schokken of in direct zonlicht.
- Het apparaat is ontworpen voor installatie en gebruik in gecontroleerde omgevingstemperaturen en luchtvochtigheid.

#### **Normaal onderhoud**

- Verwijder de AC adapter uit het stopcontact en koppel de ethernetkabel los voordat u het apparaat schoonmaakt.
- Neem het product af met een zachte doek.
- Maak het product niet schoon met schuurmiddelen of met chemische oplosmiddelen zoals wasbenzine of thinner.
- Gebruik geen vloeibare schoonmaakmiddelen of reinigingsmiddelen uit spuitbussen.

#### **Plaatsing**

- Plaats geen zware voorwerpen op het product.
- Zorg ervoor dat er geen voorwerpen op het product kunnen vallen, of er vloeistoffen op of in kunnen morsen.

## Informatie over accessoires

### Meegeleverde accessoires

Handset: 1 	Handsetsnoer: 1 	Standaard: 1 
---	--	---

### Optionele accessoires

Item	Model	Modelnummer AC adapter*2
AC adapter*1	KX-HDV130/ KX-HDV130C	KX-A423 (PQLV219)
	KX-HDV130NE/ KX-HDV130RU	KX-A423CE (PQLV219CE)
	KX-HDV130X	KX-A423AG (PQLV219AG)/KX-A423AL (PQLV219AL)/ KX-A423BR (PQLV219BR)/KX-A423CE (PQLV219CE)/ KX-A423E (PQLV219E)/KX-A423X (PQLV219)
	KX-HDV130SX	KX-A423SX (PQLV219SX)

\*1 Deze unit voldoet aan de norm IEEE 802.3af Power-over-Ethernet (PoE). Als PoE op uw netwerk beschikbaar is, kan deze unit de benodigde voeding van het netwerk betrekken via de ethernetkabel. In dat geval is geen AC adapter benodigd. Als PoE echter niet beschikbaar is, zult u een AC adapter op de unit moeten aansluiten.

\*2 Indien u een optionele AC adapter wilt bestellen, vermeld dan het modelnummer "KX-A423xx". Vraag uw dealer welk modelnummer voor de AC adapter u moet bestellen.

Item	Modelnr.
Wandbevestigingspakket	<b>KX-HDV130/KX-HDV130C:</b> KX-A440
	<b>KX-HDV130NE/KX-HDV130RU/KX-HDV130X:</b> KX-A440X
	<b>KX-HDV130SX:</b> KX-A440SX

### Opmerking

**Aleen voor gebruikers in de Verenigde Staten**

Om accessoires te bestellen, bel gratis **1-800-332-5368**.

## Bedieningselementen

KX-HDV130

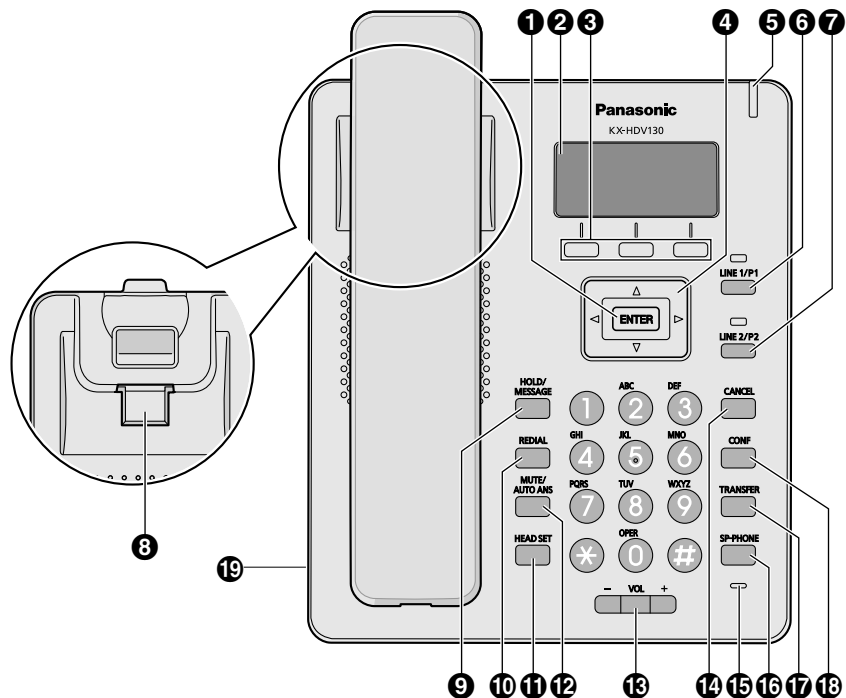



KX-HDV130C



# Voordat u de toestellen gaat gebruiken

KX-HDV130RU

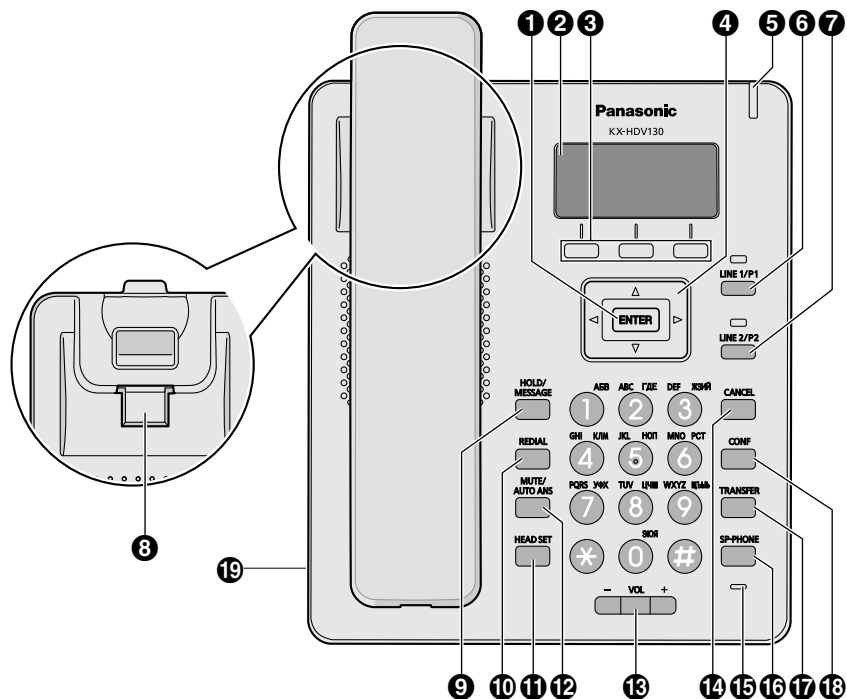

KX-HDV130X/KX-HDV130SX

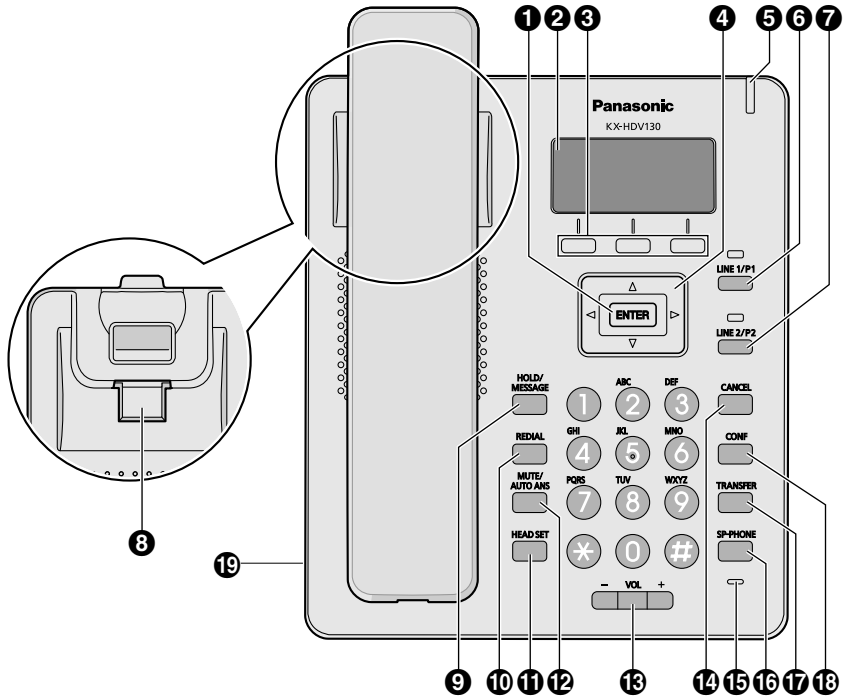

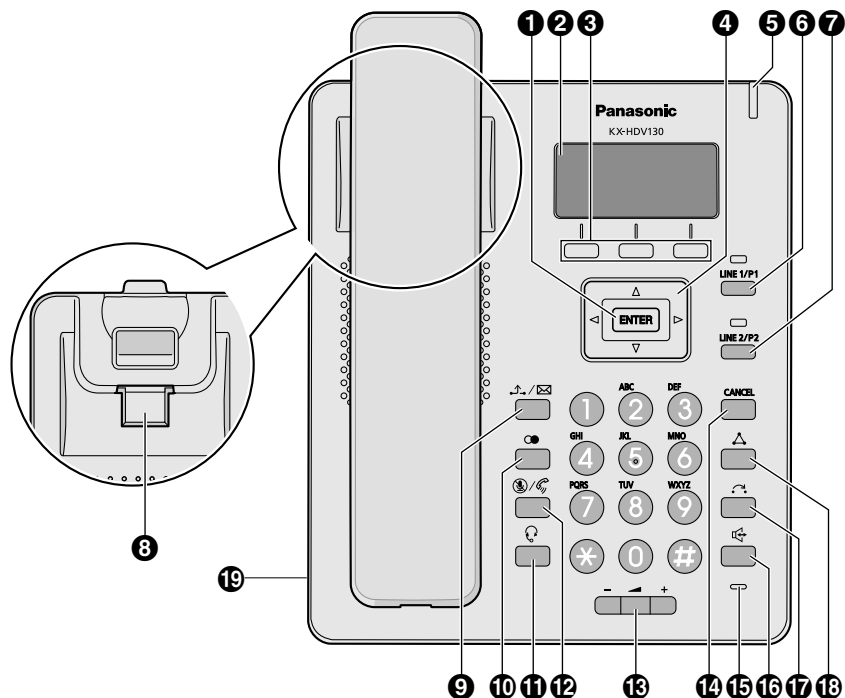

**1** ←/ENTER

wordt gebruikt om het geselecteerde item te bevestigen.

**2** LCD (Liquid Crystal Display)

Zie "Weergave", Blz. 14 voor informatie over de LCD.

**3** Soft toetsen

A/B/C (van links naar rechts) worden gebruikt om het item te selecteren dat op de onderste regel van het scherm wordt weergegeven. Zie "Soft toetsen", Blz. 15 voor meer informatie over de soft toetsen.

**4** Navigatietoets

De navigatietoets bevat vier pijltoetsen. Met de pijltoetsen kan de cursor naar een gewenst item worden verplaatst. In standby modus bieden de toetsen de volgende functies:

LINKS (←) → Inkomend gesprekslog weergeven.\*1

RECHTS (→) → Telefoonboek openen.\*1

OMLAAG (▼) → Lang drukken: De lijnstatus weergeven.

\*1 Wanneer de BroadCloud (Aanwezigheid) functie is ingeschakeld, werkt de telefoon als volgt. Raadpleeg uw systeemprogrammeur voor meer informatie.

LINKS: Aanwezigheid weergeven.

RECHTS: Favorieten weergeven.

**5** Belsignaal/Boodschap wacht/Gemist gesprek lampje

Het lampje knippert wanneer u een gesprek ontvangt, wanneer u een ongelezen bericht of gemist gesprek hebt.

**6** ←/P1/LINE/Programmatoets 1

Voert de toegewezen functie uit. Als deze toets wordt toegewezen als lijntoets, kan deze toets worden gebruikt om de status te bevestigen of om 1 te krijgen. Zie "De programmatoetsen wijzigen", Blz. 43 voor meer informatie over het wijzigen van de programmatoetsen.

Zie "Lijntoetsen", Blz. 18 voor meer informatie over de lijntoetsen.

### 7 LINE/Programmatoets 2

Voert de toegewezen functie uit. Als deze toets wordt toegewezen als lijntoets, kan deze toets worden gebruikt om de status te bevestigen of om 2 te krijgen. Zie "De programmatoetsen wijzigen", Blz. 43 voor meer informatie over het wijzigen van de programmatoetsen.

Zie "Lijntoetsen", Blz. 18 voor meer informatie over de lijntoetsen.

### 8 **Haak handset**

Zorgt dat de hoorn stabiel blijft hangen als de unit aan een wand is gemonteerd. Zie voor meer informatie "De hoorn vasthaken", Blz. 52.

### 9 HOLD/MESSAGE

Tijdens het spreken kan een gesprek in Wachtstand worden geplaatst. Haalt in standby-modus een gesprek uit de wachtstand als er een gesprek in de wachtstand is, of opent uw voicemailbox als er geen gesprek in de wachtstand is.

### 10 REDIAL

Hiermee kunt u het laatst gekozen nummer opnieuw kiezen.

### 11 HEADSET

Hiermee kunt u een headsetgesprek voeren.

### 12 MUTE/AUTO ANS

Hiermee kunt u inkomende gesprekken in de handen-vrij modus beantwoorden, en ook de microfoon/hoorn uitschakelen tijdens een gesprek.

### 13 VOL

Volume besignaal/ontvanger aanpassen.

### 14 CANCEL

Hiermee kunt u het geselecteerde item annuleren.

### 15 **Microfoon**

Hiermee kunt u handen-vrij bellen.

### 16 SP-PHONE

Hiermee kunt u handen-vrij een gesprek voeren.

### 17 TRANSFER

Hiermee kunt u een gesprek doorverbinden naar een andere partij.

### 18 CONF

Wordt gebruikt om een gesprek tussen meerdere partijen tot stand te brengen.

### 19 **Aansluiting voor headset**

Bij deze unit kunnen optionele headsets worden gebruikt. (Niet alle bewerkingen met de headsets kunnen worden gegarandeerd.) Voor actuele informatie over headsets die met deze unit zijn getest, kunt u de volgende website raadplegen:

<http://www.panasonic.net/pcc/support/sipphone/>

## Het display en de icoontjes

### Weergave

[Voorbeeld]

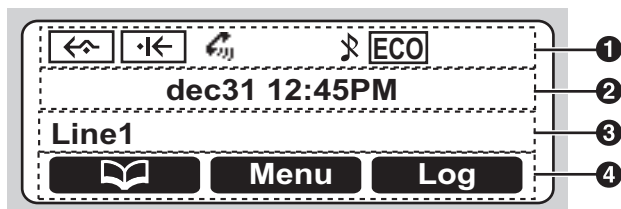

#### 1 Pictogrammen

Achtervoegsel		Betekenis
(geen)/C	NE/RU/SX/X	
<b>Fwd</b>		Gesprek Doorschakelen
<b>DND</b>		Niet Storen
<b>Auto Ans.</b>		Auto Beantwoord
		Belsignaal uit
	<b>ECO</b>	ECO Modus
		Schakelaar standby-scherm

#### 2 Weergave datum en tijd

#### 3 Gemist gesprek, Nieuw bericht, of Naam/nummer weergave

#### 4 Soft toetsen

Zie "Soft toetsen", Blz. 15 voor meer informatie.

### Opmerking



- De naam wordt weergegeven in de stand-by-modus. In alle andere modi wordt de naam van de lijn niet weergegeven als er slechts één lijn op de telefoon is geconfigureerd.
- De display-afbeeldingen in deze handleiding zijn slechts bedoeld ter illustratie. Het scherm op uw telefoon kan afwijken in kleur en/of vormgeving.

## Soft toetsen



Pictogrammen en informatie op het display variëren, afhankelijk van de context. Als u een item dat op het display wordt getoond wilt selecteren, drukt u op de bijbehorende Soft toets.

De pictogrammen kunnen afwijken van het werkelijke product.



### Soft toets A (linkertoets)

Achtervoegsel		Betekenis
(geen)/C	NE/RU/ SX/X	
		Opent het telefoonboek. Als u deze toets minstens 2 seconden ingedrukt houdt, wordt het telefoonboek vergrendeld.
<b>Terug</b>		Gaat terug naar het vorige display.
		Wordt getoond als het telefoonboek vergrendeld is. Druk deze toets in en voer het wachtwoord in (standaard: niet ingesteld) om het telefoonboek tijdelijk te ontgrendelen. Als u deze toets minstens 2 seconden ingedrukt houdt en dan het wachtwoord invoert (standaard: niet ingesteld), wordt het telefoonboek ontgrendeld. Als u geen wachtwoord heeft ingesteld, kunt u het telefoonboek niet vergrendelen. Zie "Wachtwoord instellen", Blz. 21 voor meer informatie over het instellen van het wachtwoord.
<b>Beantw.</b>		Beantwoordt een gesprek.
<b>Conf</b>		Zet een gesprek met meerdere partijen op (conferentie).

### Soft toets B (middelste toets)

Achtervoegsel		Betekenis
(geen)/C	NE/RU/ SX/X	
<b>Menu</b>		Opent het hoofdmenu.
<b>OK</b>		Bevestigt de invoer.
<b>Kies</b>		Belt een nummer.
		Schakelt de beltoon uit.
		Slaat een nieuw item op in het telefoonboek.

### Soft toets C (rechtertoets)

Achtervoegsel		Betekenis
(geen)/C	NE/RU/ SX/X	
		Opent het Uitgaand gesprekslog.
		Opent het Inkomend gesprekslog.
<b>Blind</b>		Doorverbinden (onvoorwaardelijk) zonder te screenen.

## Voordat u de toestellen gaat gebruiken

<b>ABC</b>	Wordt weergegeven in de invoermodus voor Latijnse tekens.
<b>0 - 9</b>	Wordt weergegeven in invoermodus voor numerieke tekens.
<b>+ÂÂ</b>   <b>ÃÃÃ</b>	Wordt weergegeven in de invoermodus voor speciale tekens (Uitgebreid 1).
<b>Wijs af</b>	Weigert een inkomend gesprek.
<b>Volg.</b>	Gaat door naar het volgende display.
<b>Wis</b>	Wist cijfers of tekens.
<b>Zoeken</b>	Zoekt alfabetisch naar een item in het telefoonboek.
<b>AM/PM</b>	Hiermee kunt u AM of PM selecteren bij het instellen van de tijd.
<b>Stop</b>	Gebruikt om het instellen te annuleren.
<b>Wis</b>	Via deze toets kunt u de instelling wissen.
<b>Bewaar</b>	Via deze toets slaat u een instelling op.
<b>SŠŠ</b>	Wordt weergegeven in de invoermodus voor speciale tekens (Uitgebreid 2).
<b>Fwd/DND</b> *1   <b>←/K</b> *1	Hiermee kunt de functies Gesprek Doorschakelen of Niet Storen instellen.
<b>ABΓ</b>	Wordt weergegeven in de invoermodus voor Griekse tekens.
<b>АВВ</b>	Wordt weergegeven in invoermodus voor Cyrillische tekens.
<b>HOT0</b> — <b>HOT9</b> *1	Belt het intern toestel op dat aan de toets is toegewezen.
<b>Page</b> *1*2	Plaats een MultiCast Voice Paging oproep.
<b>Park</b> *1*2	Een geparkeerd gesprek terughalen.
<b>Log</b>	Opent het gesprekslog.
<b>Recall</b> *1	Beëindigt het huidige gesprek en laat u een volgend gesprek beginnen zonder de hoorn op de haak te leggen.
<b>Pauze</b> *1*2	Voegt een pauze in tijdens het invoeren van een telefoonnummer.

\*1 Deze soft toets kan worden geconfigureerd als Soft toets A, B of C.

\*2 Deze soft toets wordt alleen weergegeven als deze is geconfigureerd op de telefoon.

### Soft toetsen wijzigen

#### Terugkeren naar de standaardinstellingen

[In standby-modus]

1. **Menu**
2. [**▲**]/[**▼**]: "Basis Instelling" → **OK**
3. [**▲**]/[**▼**]: "Toets optie's" → **OK**
4. [**▲**]/[**▼**]: "Snel Toets Wijz." → **OK**
5. [**▲**]/[**▼**]: Selecteer de gewenste soft toets. → **OK**



6. [▲]/[▼]: "Standby"/"Spreken" → **OK**

7. [▲]/[▼]: "Standaard" → **OK**

### **Functietoetsen toewijzen**

[In standby-modus]

1. **Menu**

2. [▲]/[▼]: "Basis Instelling" → **OK**

3. [▲]/[▼]: "Toets optie's" → **OK**

4. [▲]/[▼]: "Snel Toets Wijz." → **OK**

5. [▲]/[▼]: Selecteer de gewenste soft toets. → **OK**

6. [▲]/[▼]: "Standby"/"Spreken" → **OK**

7. [▲]/[▼]: "Functie toets" → **OK**

8. [▲]/[▼]: Selecteer het gewenste item. → **OK**

### **Hot Keys toewijzen**

[In standby-modus]

1. **Menu**

2. [▲]/[▼]: "Basis Instelling" → **OK**

3. [▲]/[▼]: "Toets optie's" → **OK**

4. [▲]/[▼]: "Snel Toets Wijz." → **OK**

5. [▲]/[▼]: Selecteer de gewenste soft toets. → **OK**

6. [▲]/[▼]: "Standby"/"Spreken" → **OK**

7. [▲]/[▼]: "Direct Tts Kies" → **OK**

8. [▲]/[▼]: Selecteer het gewenste item. → **OK**

### Lijntoetsen

Als een lijn wordt toegewezen aan een programmatoets, werkt die programmatoets als een lijntoets. Via de lijntoets kunt u een vrije lijn kiezen om een gesprek te beginnen of te beantwoorden. De kleur van het de LED van elke toets geeft de status van de lijn aan. Zie "De programmatoetsen wijzigen", Blz. 43 voor meer informatie over het instellen van programmatoetsen.

#### Status indicatie

Status		Betekenis
Kleur	Indicatieschema	
Blauw	Aan	In gebruik <ul style="list-style-type: none"><li>• U bent bezig met een telefoongesprek.</li></ul>
	Langzaam knipperend	"Wachtst.Lijn" <ul style="list-style-type: none"><li>• Er staat een gesprek in de wachtstand.</li></ul>
	Snel knipperend	"Inkomend gesprek/Recall" <ul style="list-style-type: none"><li>• Er wordt een gesprek ontvangen (inclusief terughalen van een gesprek in de wachtstand).</li></ul> Naam of nummer van beller <ul style="list-style-type: none"><li>• Er wordt een gesprek op een gedeelde lijn ontvangen.</li></ul>
Rood	Aan	In gebruik <ul style="list-style-type: none"><li>• Een gedeelde lijn is in gebruik of een gesprek staat in de privéwachtstand op een ander toestel.</li></ul>
	Langzaam knipperend	"Wachtst.Lijn" <ul style="list-style-type: none"><li>• Een gedeelde lijn staat in de wachtstand op een ander toestel.</li></ul>
Uit	—	Vrij <ul style="list-style-type: none"><li>• De lijn is vrij.</li></ul>

## Hoofdmenu

Druk op **Menu** voor weergave van het hoofdmenu.

### Call center\*1

Opent de functie Call center.

### Aanwezigheid\*1

Opent de functie Aanwezigheid.

### DSN/NS

Gesprek doorschakelen/Niet storen.

Zie "Gesprek doorschakelen/Niet storen", Blz. 32.

### Oproepen\*1

Een MultiCast Voice Paging-oproep plaatsen.

Zie "Een MultiCast Voice Paging-oproep plaatsen", Blz. 26.

### Nieuw tel.boek

Een nieuwe vermelding in het lokale telefoonboek toevoegen.

Zie "Gegevens opslaan in het lokale telefoonboek", Blz. 34.

### Inkomende LOG

Het inkomende gesprekslog weergeven.

Zie "Inkomend/uitgaand gesprekslog", Blz. 20.

### Uitgaande LOG

Het uitgaande gesprekslog weergeven.

Zie "Inkomend/uitgaand gesprekslog", Blz. 20.

### Telefoonboek

Het lokale telefoonboek of telefoonboek op een ander systeem openen.

Zie "Via het telefoonboek", Blz. 33.

### ECO Mode

ECO modus inschakelen.

Zie "ECO Modus", Blz. 40.

### Lijnstatus

Geeft de status van elke lijn op de hoofd-LCD weer.

Zie "De lijnstatus controleren", Blz. 41.

### Basis Instelling

Het menu met basisinstellingen openen.

Zie "De basisinstellingen wijzigen", Blz. 46.

### Systeeminstel.

Het menu met systeeminstellingen openen.

Zie "De systeeminstellingen wijzigen", Blz. 46.

### Applicatie\*1

Opent de functie Applicatie.

\*1 Dit item wordt alleen weergegeven als de functie is ingeschakeld. Raadpleeg uw systeemp programmeur voor meer informatie.

### Het volume aanpassen

---

#### Het volume van de ontvanger/luidspreker/headset aanpassen

1. [-]/[+] volumetoets: past het volume aan tijdens een gesprek.

#### Belvolume aanpassen of Belsignaal uitschakelen

##### [In standby-modus]

1. [-]/[+] volumetoets: Past het belvolume aan.

##### Opmerking

- Zie "Inkomend opties", Blz. 55 voor meer informatie over het instellen van het belpatroon.

#### Belvolume aanpassen of Belsignaal uitschakelen tijdens overgaan

Terwijl een gesprek binnenkomt kunt u als volgt het belvolume aanpassen of uitschakelen:

##### Opmerking

- Als u de headset aansluit terwijl er een oproep binnenkomt, zal het belsignaal via de luidspreker te horen zijn.

#### Het belvolume aanpassen

1. [-]/[+] volumetoets: Past het belvolume aan.\*1

2. **Terug**: Afsluiten.

\*1 Het nieuw ingestelde volume geldt ook voor volgende inkomende gesprekken.

#### Belsignaal uitschakelen

1. 

---

### Inkomend/uitgaand gesprekslog

---

#### Het inkomend gesprekslog weergeven

##### [In standby-modus]

1. [◀]

2. [▲]/[▼]: "Inkomende LOG" → **OK**

##### Opmerking

- Als "Gem. Oproepen" in standby-modus op de LCD wordt weergegeven, selecteert u "Gem. Oproepen" in stap 2.

#### Het uitgaand gesprekslog weergeven

##### [In standby-modus]

1. **Log**

2. [▲]/[▼]: "Uitgaande LOG" → **OK**

##### Opmerking

- Als "Gem. Oproepen" in standby-modus op de LCD wordt weergegeven, selecteert u "Gem. Oproepen" in stap 2.

#### Een gesprek starten via het inkomend/uitgaand gesprekslog

Zie "Het Inkomend/uitgaand gesprekslog gebruiken", Blz. 25.

#### Een item opslaan via het inkomend/uitgaand gesprekslog

Zie "Een item opslaan via het inkomend of uitgaand gesprekslog", Blz. 35.

### Items in het inkomend gesprekslog wissen

[Wanneer het inkomend gesprekslog wordt weergegeven]

1. [▲]/[▼]: Selecteer het gewenste item. → **Menu**
2. [▲]/[▼]: "Wissen"<sup>1</sup> → **OK**
3. [▲]/[▼]: "Ja" → **OK**

\*1 U kunt "Alles Wissen" selecteren als u alle items wilt wissen.

---

### Items in het uitgaand gesprekslog wissen

[Wanneer het uitgaand gesprekslog wordt weergegeven]

1. [▲]/[▼]: Selecteer het gewenste item. → **Menu**
2. [▲]/[▼]: "Wissen"<sup>1</sup> → **OK**
3. [▲]/[▼]: "Ja" → **OK**

\*1 U kunt "Alles Wissen" selecteren als u alle items wilt wissen.

---

## Wachtwoord instellen

Standaard is er geen wachtwoord ingesteld op de telefoon. U moet een wachtwoord (4 cijfers) instellen voordat u het toestel in gebruik neemt. De onderstaande functies kunt u pas uitvoeren na het instellen van een wachtwoord:

- Vergrendeling telefoonboek (zie "Het lokale telefoonboek vergrendelen", Blz. 38).

### Opmerking

- Om onbevoegd gebruik van dit product te voorkomen:
    - stel een wachtwoord in dat uit willekeurige tekens bestaat en niet makkelijk te raden is.
    - wijzig het wachtwoord regelmatig.
  - Maak een aantekening betreffende het wachtwoord, zodat u het niet vergeet.
- 

### Instellen

[In standby-modus]

1. **Menu**
  2. [▲]/[▼]: "Basis Instelling" → **OK**
  3. [▲]/[▼]: "Overige opties" → **OK**
  4. [▲]/[▼]: "Wijzig Paswoord" → **OK**
  5. Voer een nieuw wachtwoord in (4 cijfers [0–9]).
  6. Herhaal en bevestig het wachtwoord zoals ingevoerd in stap 5.
- 

## De displaytaal instellen

U kunt de taal instellen waarin mededelingen op de LCD worden weergegeven.

[In standby-modus]

1. **Menu**
  2. [▲]/[▼]: "Basis Instelling" → **OK**
  3. [▲]/[▼]: "Display opties" → **OK**
  4. [▲]/[▼]: "Taal" → **OK**
-

## Voordat u de toestellen gaat gebruiken

5. [▲]/[▼]: Selecteer een taal. → **OK**

- Zie "Display opties", Blz. 57 voor een lijst van beschikbare talen.

## Tekens invoeren

Met de cijfertoetsen kunt u tekens en cijfers invoeren.

U kunt tijdens het invoeren van een naam kiezen uit één van de tekenmodi door de **rechter Soft toets** in te drukken. Het pictogram boven de Soft toets geeft de actuele tekenmodus aan.

Zie "Tabel voor tekeninvoer", Blz. 54 voor een overzicht van de beschikbare tekens.

Druk op de **rechter Soft toets** om de tekenmodus te wijzigen tijdens het invoeren van een naam in het telefoonboek.

Modelnr.	Overgang tekenmodus
KX-HDV130, KX-HDV130C	<b>ABC</b> (Romaans) ↓ <b>0-9</b> (Numeriek) ↓ <b>+Rr</b> (Uitgebreid 1)
KX-HDV130NE, KX-HDV130X, KX-HDV130SX	<b>ABC</b> (Romaans) ↓ <b>0-9</b> (Numeriek) ↓ <b>ABΓ</b> (Grieks) ↓ <b>RrRr</b> (Uitgebreid 1) ↓ <b>SsSs</b> (Uitgebreid 2)
KX-HDV130RU	<b>ABB</b> (Cyrillisch) ↓ <b>0-9</b> (Numeriek) ↓ <b>ABC</b> (Romaans) ↓ <b>RrRr</b> (Uitgebreid 1) ↓ <b>SsSs</b> (Uitgebreid 2)

**Voorbeeld: De naam "Anne" invoeren in de tekenset Romaans.**

[2] → [►] → [x] → [6] → [6] → [►] → [6] → [6] → [►] → [3] → [3]

- Druk op [x] om te schakelen tussen kleine letters en hoofdletters.
- Als u een teken wilt invoeren dat onder dezelfde cijfertoets valt als het vorige teken: verplaats de cursor door de navigatietoets ► in te drukken en voer dan het gewenste teken in.
- Als u een verkeerd teken hebt ingevoerd: druk de navigatietoets [◀] of [►] in om het betreffende teken te selecteren, en vervolgens **Wis** om het te verwijderen. Voer dan het juiste teken in.
- Als u een volledige regel wilt wissen, houd dan **Wis** langer dan 1 seconde ingedrukt.
- Om de cursor te verplaatsen, drukt u op de navigatietoets [◀], [►], [▲] of [▼].

## Basiswerking

---



### Een gesprek beginnen en beëindigen

Er zijn verschillende manieren om een gesprek te beginnen of te beëindigen:

- Met de hoorn
- Met de toets /[SP-PHONE], /[HEADSET], /[CANCEL]
- Met de soft toets

### Een gesprek beginnen





Als u in deze handleiding de zin "neem de hoorn van de haak" ziet staan, kunt u één van de volgende dingen doen:

- Neem de hoorn van de haak.
- Druk op de toets /[SP-PHONE] met de hoorn op de haak. U kunt dan handen-vrij telefoneren.
- Druk op /[HEADSET] wanneer u een headset gebruikt.
- Druk op de overeenstemmende /[LINE]-toets om een lijn te selecteren.\*1

\*1 Wanneer een programmatoets is toegewezen als lijntoets, is deze functie beschikbaar.

### Een gesprek beëindigen

Als u in deze handleiding de term "leg de hoorn op de haak" ziet staan, kunt u één van de volgende dingen doen:

- Leg de hoorn terug op de haak.
- Druk op /[SP-PHONE], /[CANCEL] als u in handen-vrij modus bent.
- Druk op /[HEADSET], /[CANCEL] als u een headset gebruikt.
- Druk op /[CANCEL].

### Een nummer bellen

- U kunt de juiste invoer van het nummer bevestigen voordat het gekozen wordt (Kiezen na intoetsen) door het nummer in te voeren, en vervolgens de hoorn van de haak nemen.
  - Als u het gehele nummer wilt wissen tijdens Kiezen na Intoetsen, houd dan **Wis** langer dan 1 seconde ingedrukt.
  - Als u het kiezen van een nummer wilt annuleren, drukt u op **⊗**/[CANCEL].
  - Als u een pauze van 3 seconden tussen telefoonnummers wilt inlassen, drukt u op **Pauze**\*1.  
Dit is bijvoorbeeld handig als u de voicemail wilt gebruiken, maar het vooraf opgenomen bericht niet wilt horen. Herhaal deze handeling voor langere pauzes.
- \*1 Deze soft toets wordt alleen weergegeven als deze is geconfigureerd op de telefoon. Raadpleeg uw systeemp programmeur voor meer informatie.

---

## Basisbediening

---

### Nummer kiezen en bellen

1. Neem in standby-modus de hoorn van de haak.
2. Kies het nummer van de externe partij.
3. **Kies**
4. Leg de hoorn op de haak om het gesprek te beëindigen.

#### Opmerking

Volg onderstaande procedure om een nieuw nummer te bellen zonder op te hangen.

1. **Menu**
2. **[▲]/[▼]**: "Flash/Recall"
3. **OK**

#### Kiezen na intoetsen

In standby-modus kunt u het nummer intoetsen terwijl de hoorn nog op de haak ligt. Toets het nummer in en neem daarna de hoorn op om het nummer te bellen.

---

## Eenvoudig bellen

---

### Bellen via de kieslijst

Het laatst gekozen telefoonnummer wordt opgeslagen in de kieslijst (maximaal 32 cijfers per nummer).

#### [In standby-modus]

1. **☉**/[RECALL]
2. Neem de hoorn van de haak.

---

### Bellen met sneltoetsen

Aan elke cijfertoets kunt u een telefoonnummer toewijzen dat u direct kunt kiezen door de gewenste cijfertoets ingedrukt te houden.

1. Houd de kiestoets (0–9) die als sneltoets is toegewezen meer dan 1 seconden ingedrukt.



2. Neem de hoorn van de haak.

### Opmerking

- Terwijl de informatie van de Direct Kiezen-toets wordt weergegeven, kunt u op [▲] of [▼] drukken om een ander Direct Kiezen-nummer te selecteren.
- Als de Direct Kiezen-functie is ingesteld op "Automatisch", kunt u een Direct Kiezen-nummer ook kiezen door de bijbehorende cijfertoets een bepaald aantal seconden ingedrukt te houden. Zie voor meer informatie "Het type Direct Kiezen instellen", Blz. 43.
- Zie "Direct Kiezen-toetsen toewijzen uit telefoonboek", Blz. 42 voor meer informatie over het toewijzen van Direct Kiezen-toetsen.

---

## De hotline gebruiken

Als uw beheerder deze functie heeft geconfigureerd, kunt u automatisch bellen naar een geregistreerd telefoonnummer. Raadpleeg uw systeemprogrammeur voor meer informatie.

### [In standby-modus]

1. Neem de hoorn van de haak.

---

## Het Inkomend/uitgaand gesprekslog gebruiken

### Via het Inkomend gesprekslog

#### [In standby-modus]

1. [◀]
2. [▲]/[▼]: "Inkomende LOG" → **OK**
3. [▲]/[▼]: Selecteer een inkomend gesprekslog.
4. Neem de hoorn van de haak.
5. Leg de hoorn op de haak om het gesprek te beëindigen.

### Opmerking

- Als "Gem. Oproepen" in standby-modus op de LCD wordt weergegeven, selecteert u "Gem. Oproepen" in stap 2 om een nummer te kiezen dat u wilt bellen.

---

### Het Uitgaand gesprekslog gebruiken

#### [In standby-modus]

1. **Log**
2. [▲]/[▼]: "Uitgaande LOG" → **OK**
3. [▲]/[▼]: Selecteer een uitgaand gesprekslog.
4. Neem de hoorn van de haak.
5. Leg de hoorn op de haak om het gesprek te beëindigen.

### Opmerking

- Als "Gem. Oproepen" in standby-modus op de LCD wordt weergegeven, selecteert u "Gem. Oproepen" in stap 2 om een nummer te kiezen dat u wilt bellen.

---

## Via het telefoonboek

### Via het lokale telefoonboek

#### [In standby-modus]

1. 
2. [▲]/[▼]: "Telefoonboek" → **OK**\*1

## Een nummer bellen

---

3. Voer de gewenste naam in, of de eerste letters daarvan. → **OK**
  4. [▲]/[▼]: Selecteer het gewenste item. → ↵/[ENTER]<sup>2</sup>
  5. [▲]/[▼]: Selecteer het gewenste telefoonnummer.
  6. Neem de hoorn van de haak.
  7. Leg de hoorn op de haak om het gesprek te beëindigen.
- \*1 Als alleen het lokale telefoonboek is toegestaan, wordt deze stap overgeslagen.  
\*2 Houd [▲]/[▼] ingedrukt om de volgende/vorige items automatisch weer te geven.

### Opmerking

- Als het lokale telefoonboek niet is toegestaan, kan deze functie niet worden gebruikt. Raadpleeg uw systeemprogrammeur voor meer informatie.
- Bekijk "Een item in het lokale telefoonboek zoeken", Blz. 37 voor meer informatie over hoe u kunt bellen met het telefoonboek.

---

### Het externe telefoonboek gebruiken

#### [In standby-modus]

1. 
  2. [▲]/[▼]: "AfstandsTel.Boek" → **OK**<sup>\*1</sup>
  3. Voer de gewenste naam in, of de eerste letters daarvan. → **OK**
  4. [▲]/[▼]: Selecteer het gewenste item. → **OK**<sup>\*2</sup>
  5. Druk op [▲] of [▼] om het gewenste telefoonnummer te selecteren.
  6. Neem de hoorn van de haak.
  7. Leg de hoorn op de haak om het gesprek te beëindigen.
- \*1 Als alleen het externe telefoonboek is toegestaan, wordt deze stap overgeslagen.  
\*2 Houd [▲]/[▼] ingedrukt om de volgende/vorige items automatisch weer te geven.

### Opmerking

- Als het externe telefoonboek niet is toegestaan, kan deze functie niet worden gebruikt. Raadpleeg uw systeemprogrammeur voor meer informatie.
- Bekijk "Een item in het externe telefoonboek zoeken", Blz. 40 voor meer informatie over hoe u kunt bellen met het externe telefoonboek.

---

## Een MultiCast Voice Paging-oproep plaatsen

Als u een paging-oproep plaatst, komt het geluid uit de luidspreker van de andere telefoons.

#### [In standby-modus]

1. **Menu**
  2. [▲]/[▼]: "Oproepen"<sup>\*1</sup> → **OK**
  3. [▲]/[▼]: Selecteer een gewenste kanaalgroep. → **OK**
- \*1 Paging-oproepen zijn alleen mogelijk wanneer de functie is ingeschakeld. Raadpleeg uw systeemprogrammeur voor meer informatie.

### Gesprekken ontvangen

- U kunt voor elk soort inkomend gesprek de beltoon instellen. Zie “Inkomend opties”, Blz. 55.
- U kunt Auto Beantwoord gebruiken om een gesprek te beantwoorden. Zie “Aannemen opties”, Blz. 55.
- Het volume van het belseignaal kan worden aangepast of uitgeschakeld. Zie “Belvolume aanpassen of Belseignaal uitschakelen”, Blz. 20.
- Als u de headset aansluit terwijl er een oproep binnenkomt, zal het belseignaal via de luidspreker te horen zijn.
- Als een gesprek binnenkomt van een telefoonnummer dat is opgeslagen in het telefoonboek, worden het nummer en de naam van de beller weergegeven in het gesprekslog.

---

### Nummerherkenning

Als een gesprek binnenkomt dat Nummerherkenningsinformatie bevat (naam en telefoonnummer van de beller), wordt deze informatie geregistreerd in het Inkomend gesprekslog en weergegeven op de LCD.

Als een nummer overeenkomt met een nummer in het telefoonboek, zal de bijbehorende naam samen met het nummer op het display verschijnen.

Als nummerherkenning door het telefoonsysteem wordt verzonden en er ook informatie in het telefoonboek is opgeslagen voor hetzelfde nummer, wordt de informatie in het telefoonboek weergegeven.

---

### Gesprekken beantwoorden

---

#### Een inkomend gesprek beantwoorden

1. Neem de hoorn van de haak.\*1

\*1 Wanneer de handset al van de haak is genomen, druk op de haakschakelaar en laat deze los.

#### Opmerking

- Wanneer u een oproep ontvangt terwijl een andere oproep in wacht staat, wordt de oproep beantwoordt door op de haakschakelaar te drukken en deze los te laten.

---

#### Een inkomend gesprek op een specifieke lijn beantwoorden

1. Druk op de corresponderende **[\*]/[LINE]** toets.

#### Opmerking

- Wanneer een programmatoets is toegewezen als lijntoets, is deze functie beschikbaar.
- Lijntoetsen met inkomende oproepen zullen snel blauw knipperen.
- U kunt voor elk soort inkomend gesprek een patroon instellen voor de beltoon. Zie voor meer informatie “Inkomend opties”, Blz. 55.

---

#### Een inkomend gesprek afwijzen

1. Terwijl het gesprek binnenkomt drukt u op **[Wijs af]**.
2. Het gesprek zal worden afgewezen en de telefoon keert terug naar standby-modus.

#### Opmerking

- U kunt ook specifieke nummers automatisch afwijzen. Zie voor meer informatie “Inkomende gesprekken verbieden (alleen voor gebruikers met nummerherkenning)”, Blz. 44.

### Handen-vrij modus

In de handen-vrij modus kunt u met de andere partij praten zonder gebruik van de hoorn. Deze modus is handig als u tijdens een gesprek andere taken moet uitvoeren, bijvoorbeeld notities maken.

---

#### De handen-vrij modus inschakelen

Als u op /[SP-PHONE] drukt in standby-modus, kunt u de handen-vrij modus inschakelen.

Tijdens een gesprek met een headset, kunt u de handen-vrij modus inschakelen door te drukken op /[SP-PHONE].

---

#### Handen-vrij modus annuleren

U kunt de handen-vrij modus op de volgende manieren uitschakelen:

- Neem de hoorn van de haak tijdens een gesprek in de handen-vrij modus.
- Wanneer u een gesprek voert in de handen-vrij modus en er een headset is aangesloten op de unit, drukt u op /[HEADSET] om het gesprek te vervolgen via de headset.

## Tijdens een gesprek

### Een gesprek doorverbinden (Gesprek Doorverbinden)

U kunt een gesprek doorverbinden naar een andere bestemming (intern of extern nummer).

#### Doorverbinden

1. Druk tijdens een gesprek op /[TRANSFER].
2. Bel de partij op waarnaar u wilt doorverbinden. → **Kies**
3. Wacht totdat de andere partij antwoordt om het doorverbinden aan te kondigen.
4. Hang op.

#### Opmerking

- Druk op /[CANCEL] om het gesprek terug te halen, voordat het toestel waarnaar wordt doorverbonden, heeft beantwoord.

### Doorverbinden (onvoorwaardelijk) zonder aankondiging

1. Druk tijdens een gesprek op **Blind**\*1.
2. Bel de partij op waarnaar u wilt doorverbinden. → **Kies**

\*1 Als onvoorwaardelijk doorverbinden niet is toegestaan, wordt deze soft toets niet weergegeven. Raadpleeg uw systeemp programmeur voor meer informatie.

### Een gesprek in de wachtstand plaatsen

Op uw toestel kunt u een gesprek in de Wachtstand plaatsen.

#### In de wachtstand plaatsen

##### Het huidige gesprek in de wachtstand plaatsen

1. /[HOLD/MESSAGE]

#### Opmerking

- Als een programmatoets is toegewezen als lijntoets en u op een andere lijntoets drukt dan de lijntoets voor het huidige gesprek, wordt het gesprek in de wacht gezet of afgebroken, afhankelijk van de instellingen voor de automatische wachtstand. Neem contact op met de dealer/serviceprovider van uw telefoonsysteem voor meer informatie.

##### Een gesprek op uw lijn terughalen uit de wachtstand

1. /[HOLD/MESSAGE]\*1

\*1 Wanneer de handset al van de haak is genomen, druk op de haakschakelaar en laat deze los.

#### Opmerking

- Wanneer u een oproep ontvangt terwijl een andere oproep in wacht staat, wordt de oproep beantwoordt door op de haakschakelaar te drukken en deze los te laten.
- U kunt een gesprek ook uit de wachtstand terughalen met de stappen hieronder.
  1. Druk op de corresponderende /[LINE] toets. → **OK**

### Wachtstand in een systeem-parkeerzone (Gesprek Parkeren)

U kunt deze functie gebruiken als doorverbindmethode.

## Tijdens een gesprek

---

Als Gesprek Parkeren is toegestaan, wordt de **Park** soft toets weergegeven. Het nummer voor de functie Gesprek parkeren moet echter vooraf zijn ingesteld. Afhankelijk van uw telefoonsysteem, moet u mogelijk ook een nummer voor de parkeerzone instellen om een geparkeerd gesprek terug te halen. De functie is afhankelijk van uw telefoonsysteem. Raadpleeg uw systeemprogrammeur voor meer informatie.

### Instellen

1. **Park**

### Terughalen (Parkeergesprek terughalen)

#### [In standby-modus]

1. Voer het nummer voor de functie Gesprek parkeren in.
2. Neem de hoorn van de haak.

### Opmerking

- Afhankelijk van het telefoonsysteem, knippert mogelijk de **Park** soft toets om aan te geven dat er een geparkeerd gesprek is op de lijn. In dit geval kunt u het gesprek terughalen door op de knipperende **Park** soft toets te drukken. Als u echter een geparkeerd gesprek wilt terughalen met de soft toets, dan moet het nummer voor de functie Gesprek parkeren vooraf zijn ingesteld. Raadpleeg uw systeemprogrammeur voor meer informatie.

---

### Wisselen tussen twee gesprekken (Wisselgesprek)

U kunt afwisselend met twee partijen spreken, waarbij u telkens één partij in de wachtstand heeft staan en met de andere spreekt.

### Wisselen tussen twee partijen door één tijdelijk in de wachtstand te plaatsen

1. Druk tijdens een gesprek op **↵/☒/[\*]/☒/[HOLD/MESSAGE]**.
2. Kies interne toestelnummer van de andere partij. → **↵/[ENTER]**
3. Als u met de andere partij hebt gepraat, drukt u op **↵/☒/[\*]/☒/[HOLD/MESSAGE]**.
4. Praat met de originele partij.

---

## Conferentie met drie partijen

Tijdens een gesprek kunt u een andere partij opbellen en een conferentiegesprek opzetten.

### Opmerking

- Het kan zijn dat uw telefoonsysteem geavanceerde mogelijkheden voor Conferentie ondersteunt. In dat geval kunnen de procedures voor Conferentiegesprek verschillen van hetgeen in deze paragraaf staat beschreven. Neem contact op met de dealer/serviceprovider van uw telefoonsysteem voor meer informatie.

---

### Een conferentiegesprek opzetten

1. Druk tijdens een gesprek op **△/[CONF]**.
2. Bel de partij op die u aan het gesprek wilt toevoegen. → **Kies**
3. **△/[CONF]**

---

### Een partij uit de Conferentie verwijderen

Tijdens een conferentie kunt u partijen uit het gesprek verwijderen. Echter, deze functie is alleen mogelijk als uzelf de Conferentie heeft opgezet.

1. Tijdens een conferentiegesprek drukt u op **↵/☒/[\*]/☒/[HOLD/MESSAGE]**.
2. Druk op de corresponderende **↵/[LINE]** toets om de partij te selecteren waarmee u de verbinding wilt verbreken.\*1 → **OK**
3. Praat met de partij en leg de hoorn op de haak om het gesprek te beëindigen.
4. Neem de hoorn van de haak en praat met de overgebleven partij.

\*1 Wanneer een programmatoets is toegewezen als lijntoets, is deze functie beschikbaar.

### Opmerking

- U kunt het conferentiegesprek met beide partijen weer voortzetten door te drukken op /[CONF] na stap 2, ongeacht of de hoorn op de haak of van de haak is.

---

### Een conferentiegesprek beëindigen

Leg de hoorn op de haak om het conferentiegesprek te beëindigen.

---

### Microfoon uit

U kunt de microfoon of de hoorn uitschakelen zodat u ongestoord met andere personen in het vertrek kunt spreken, terwijl u wel de beller kunt blijven horen via de luidspreker van de hoorn.

### Instellen/annuleren

1. / /[MUTE/AUTO ANS]

### Opmerking

- Als  knippert op de LCD, wordt het geluid gedempt.
- Het geluid blijft gedempt, ook als u de luidspreker in- of uitschakelt.
- Het geluid blijft gedempt, ook als u een headset aansluit of loskoppelt.

---

### Gesprek Wacht

Als tijdens een gesprek een tweede gesprek binnenkomt, hoort u een Gesprek Wacht-toon horen. U kunt het tweede gesprek beantwoorden door het eerste te beëindigen of in de wachtstand te zetten.

Dit is een optie die door uw telefoonmaatschappij wordt aangeboden. U kunt een Gesprek Wacht-toon ontvangen en de belleridentificatie. Neem contact op met de dealer/serviceprovider van uw telefoonsysteem voor meer informatie.

---

### Het huidige gesprek beëindigen om te spreken met de nieuwe beller



1. Hang op.
2. Neem de hoorn van de haak.

---

### Het huidige gesprek in de wachtstand plaatsen om te spreken met de nieuwe beller

1. **Beantw.**

### Opmerking

- U kunt het gesprek ook beantwoorden door te drukken op / /[HOLD/MESSAGE].

---

### Gesprek meeluisteren

Een gesprek dat via de hoorn tussen twee partijen wordt gevoerd, kan door anderen via de luidspreker worden meegeluisterd.

---

### Starten/annuleren

1. Druk tijdens een gesprek op /[SP-PHONE].

### Opmerking

- Als de functie Gesprek meeluisteren actief is, kunt u naar handsfreemodus overschakelen door de hoorn op de haak te leggen.

### Gesprek doorschakelen/Niet storen



U kunt inkomende gesprekken naar een andere bestemming doorschakelen. U kunt inkomende gesprekken ook weigeren (Niet storen).

---

#### Toegang tot de instellingen voor DSN/NS

1. **Menu**
2. [**▲**]/[**▼**]: "DSN/NS" → **OK**
3. Als een eenheid meerdere lijnen heeft, drukt u op [**▲**] of [**▼**] om de gewenste lijn te selecteren. → **OK**
4. [**▲**]/[**▼**]: Selecteer het type DSN of NS dat moet worden toegepast. → **OK**  
De instellingen zijn als volgt:
  - NS: Niet Storen inschakelen  
(Alle inkomende gesprekken worden automatisch geweigerd.)
  - DSN (Alles): Alle gesprekken doorschakelen  
(Alle inkomende gesprekken worden doorgeschakeld.)
  - DSN (In gesprek): Doorschakelen bij In gesprek  
(Inkomende gesprekken worden alleen doorgeschakeld als uw toestel bezet is.)
  - DSN (GA): Doorschakelen bij Geen antwoord  
(Een inkomend gesprek wordt doorgeschakeld als u het gesprek niet binnen een bepaalde tijd beantwoordt.)
5. Als u een Doorschakelinstelling selecteert, zorg dan dat u het bestemmingsnummer invoert of controleer en wijzig een al ingesteld bestemmingsnummer. → **OK**

#### Opmerking

- Wanneer Gesprek Doorschakelen en/of Niet Storen is ingeschakeld, verschijnt in standby-modus  / **Fwd**  
en/of  / **DND** op het display.

---

### Voicemail beluisteren

Wanneer u voicemail ontvangt, verschijnt de tekst "SprakBDS".  
U kunt uw nieuwe berichten controleren door uw mailbox te openen.

#### [In standby-modus]

1. Houd  /  /  /  / [HOLD/MESSAGE] ingedrukt.
2. [**▲**]/[**▼**]: Selecteer de lijn waarop  wordt weergegeven. → **OK**

#### Opmerking

- Stap 2 kunt u overslaan als uw telefoon slechts één lijn ter beschikking heeft.



## Via het telefoonboek

De KX-HDV130 heeft 2 typen telefoonboeken.

1. Lokaal telefoonboek

Dit telefoonboek is opgeslagen in de telefoon.

2. Extern telefoonboek

Als u telefoonprovider de service voor extern telefoonboeken aanbiedt, kunt u hier gebruik van maken. Neem contact op met de dealer/serviceprovider van uw telefoonsysteem voor meer informatie.

	Lokaal telefoonboek	Extern telefoonboek
Nieuwe items opslaan	✓	—
Opgeslagen items bewerken	✓	—
Opgeslagen items verwijderen	✓	—
Zoeken op naam in het telefoonboek	✓	✓
Zoeken op categorie in het telefoonboek	✓	—
Telefoonnummers voor elk item	Maximaal 5	Maximaal 5 <sup>*1</sup>
Privé-besignaal	✓	—

\*1 Dit nummer is afhankelijk van de gebruikte service.

### Via het lokale telefoonboek

Voor uw gemak kunt u 500 telefoonnummers en namen in de telefoon opslaan. Ook kunt u voor verschillende categorieën unieke patronen voor beltonen instellen waaraan u inkomende gesprekken kunt herkennen. Alle gegevens in het telefoonboek worden in alfabetische volgorde opgeslagen. Ter beveiliging kunt u het telefoonboek vergrendelen.

- Zie "Een item in het lokale telefoonboek zoeken", Blz. 37 voor uitleg over het zoeken van contacten in het telefoonboek.
- Bekijk "Het externe telefoonboek gebruiken", Blz. 40 voor informatie over een ander telefoonboek waarin meer dan 500 items kunnen worden opgeslagen.

#### Opmerking

- Wij raden u aan om backups te maken van de telefoonboekgegevens voor het geval het toestel defect raakt.
- Een naam kan meerdere telefoonnummers bevatten. De telefoonboekcapaciteit wordt beperkt door het aantal opgeslagen telefoonnummers. Als u meerdere telefoonnummers onder een naam opslaat, benut u het aantal invoermogelijkheden maximaal.
- Als u telefoonprovider de volgende telefoonboekgegevens ondersteunt, kunt u ze bovendien downloaden via het netwerk.  
Een naam mag maximaal 24 tekens hebben. Tekens die buiten deze limiet vallen, worden verwijderd.  
Telefoonnummers met meer dan 32 cijfers zijn ongeldig.

---

### Privé-belsignaal

U kunt uw gegevens in het telefoonboek ordenen in 9 categorieën van Privé-belsignalen. Voor elke categorie kunt u een ander beltoonpatroon instellen\*1. Als de informatie voor nummerherkenning\*2 overeenkomt met een in het telefoonboek opgeslagen telefoonnummer of naam, gaat de telefoon over volgens de instellingen voor de bijbehorende categorie.

\*1 Zie "Inkomend opties", Blz. 55 voor informatie over patronen voor beltonen.

\*2 Zie "Nummerherkenning", Blz. 27 voor informatie over nummerherkenning.

---

### Gegevens opslaan in het lokale telefoonboek

#### Een nieuw item opslaan

[In standby-modus]

1. **Menu**
2. [▲]/[▼]: "Nieuw tel.boek" → **OK**
3. Voer een naam in (max. 24 tekens). → **OK**
4. [▲]/[▼]: Selecteer een type telefoonnummer (1 tot 5). → **OK**
5. Voer het telefoonnummer in (max. 32 cijfers). → **OK**
6. Herhaal de stappen 4 en 5 om extra telefoonnummers toe te voegen.
7. [▲]/[▼]: "Algemeen" → **OK**
8. Selecteer een categorie. → **OK**
9. Als u een standaardnummer wilt toewijzen, drukt u op [▲] of [▼] om "Standaardtel.nr." te selecteren. → **OK**
10. [▲]/[▼]: Selecteer het nummer dat u als standaardnummer wilt gebruiken. → **OK**
11. **Bewaar**

**Opmerking**

- U kunt de stappen 7 en 8 overslaan als u geen categorie wilt toewijzen.
- U kunt stappen 9 en 10 overslaan als u geen standaardnummer wilt toewijzen. (Het eerste ingevoerde nummer voor een contact wordt automatisch als standaardnummer toegewezen.)
- Geldige tekens zijn "0" t/m "9", "✖", "☐", "+", "P".
- Als de naam en het nummer van een contact al bestaan, zal de nieuwe informatie daaraan worden toegevoegd.
- Zie "Tekens invoeren", Blz. 22 voor uitleg over het invoeren van tekens.

**Gegevens opslaan via Kiezen**

U kunt eerst een nummer kiezen en het daarna in het telefoonboek opslaan.

**[In standby-modus]**

1. Kies een nummer.
2. 
3. Voer een naam in (max. 24 tekens). → **OK**
4. [▲]/[▼]: Selecteer een type telefoonnummer (1 tot 5). → **OK**
5. Wijzig het telefoonnummer indien nodig. → **OK**
6. Herhaal de stappen 4 en 5 om extra telefoonnummers toe te voegen.
7. [▲]/[▼]: "Algemeen" → **OK**
8. Selecteer een categorie. → **OK**
9. Als u een standaardnummer wilt toewijzen, drukt u op [▲] of [▼] om "Standaardtel.nr." te selecteren. → **OK**
10. [▲]/[▼]: Selecteer het nummer dat u als standaardnummer wilt gebruiken. → **OK**
11. **Bewaar**

**Opmerking**

- U kunt de stappen 7 en 8 overslaan als u geen categorie wilt toewijzen.
- U kunt stappen 9 en 10 overslaan als u geen standaardnummer wilt toewijzen. (Het eerste ingevoerde nummer voor een contact wordt automatisch als standaardnummer toegewezen.)
- Geldige tekens zijn "0" t/m "9", "✖", "☐", "+", "P".
- Als de naam en het nummer van een contact al bestaan, zal de nieuwe informatie daaraan worden toegevoegd.
- Zie "Tekens invoeren", Blz. 22 voor uitleg over het invoeren van tekens.

**Een item opslaan via het inkomend of uitgaand gesprekslog**

Telefoonnummers uit het Inkomend of Uitgaand Gesprekslog kunt u toevoegen aan het lokale telefoonboek.

**[In standby-modus]**

1. Geef het inkomend of uitgaand gesprekslog weer. Zie voor meer informatie "Inkomend/uitgaand gesprekslog", Blz. 20.
2. [▲]/[▼]: Selecteer het gewenste item. → **Menu**
3. [▲]/[▼]: "Tel.boek opslaan" → **OK**
4. Wijzig de naam indien nodig. → **OK**
5. [▲]/[▼]: Selecteer een type telefoonnummer (1 tot 5). → **OK**
6. Wijzig het telefoonnummer indien nodig. → **OK**
7. Herhaal de stappen 5 en 6 om extra telefoonnummers toe te voegen.
8. [▲]/[▼]: "Algemeen" → **OK**
9. Selecteer een categorie. → **OK**
10. Als u een standaardnummer wilt toewijzen, drukt u op [▲] of [▼] om "Standaardtel.nr." te selecteren. → **OK**

11. [▲]/[▼]: Selecteer het nummer dat u als standaardnummer wilt gebruiken. → **OK**

12. **Bewaar**

### Opmerking

- U kunt de stappen 8 en 9 overslaan als u geen categorie wilt toe wijzen.
- U kunt stappen 10 en 11 overslaan als u geen standaardnummer wilt toe wijzen. (Het eerste ingevoerde nummer voor een contact wordt automatisch als standaardnummer toegewezen.)
- Geldige tekens zijn "0" t/m "9", "x", "H", "+", "P".
- Als de naam en het nummer van een contact al bestaan, zal de nieuwe informatie daaraan worden toegevoegd.
- Zie "Tekens invoeren", Blz. 22 voor uitleg over het invoeren van tekens.

---

## Een opgeslagen item in het lokale telefoonboek bewerken

---

### Opgeslagen gegevens bewerken

[In standby-modus]

1. **Open**

2. [▲]/[▼]: "Telefoonboek" → **OK**\*1

3. Voer de gewenste naam in, of de eerste letters daarvan. → **OK**

4. [▲]/[▼]: Selecteer gewenste naam, telefoonnummer, categorie of standaard telefoonnummer. → **Menu**

5. [▲]/[▼]: "Wijzigen" → **OK**

6. Bewerk de velden voor zover nodig. → **OK**

7. Herhaal stap 4 t/m 6 en bewerk de items die u wilt wijzigen.

8. **Bewaar**

\*1 Afhankelijk van uw serviceprovider, zijn er gevallen waarin dit menu niet verschijnt. In dit geval slaat u stap 2 over.

### Opmerking

- Als u een teken of cijfer wilt wijzigen of markeren: selecteer het met [◀] of [▶], druk op **Wis** om het te wissen en voer dan het nieuwe teken of cijfer in.
- Als u een volledige regel wilt wissen, houd dan **Wis** langer dan 1 seconde ingedrukt.
- De cursor wordt naar links of rechts verplaatst door respectievelijk [◀] of [▶] in te drukken.
- Bekijk "Tekens invoeren", Blz. 22 voor informatie over het invoeren van tekens.

---

### Categorienamen bewerken

De namen van de categorieën in het telefoonboek kunt u wijzigen.

[In standby-modus]

1. **Menu**

2. [▲]/[▼]: "Basis Instelling" → **OK**

3. [▲]/[▼]: "Display opties" → **OK**

4. [▲]/[▼]: "Categorie naam" → **OK**

5. [▲]/[▼]: Selecteer het gewenste categorienummer (1-9). → **OK**

6. Voer een naam voor de categorie in (max. 13 tekens). → **OK**

7. Herhaal stap 5 en 6 om elke categorienaam te bewerken.

**Opmerking**

Bekijk "Tekens invoeren", Blz. 22 voor informatie over het invoeren van tekens.

**Een opgeslagen item in het lokale telefoonboek wissen****Een opgeslagen item wissen****[In standby-modus]**

1. 
2. [▲]/[▼]: "Telefoonboek"<sup>\*1</sup> → **OK**
3. Voer de gewenste naam in, of de eerste letters daarvan. → **OK**
4. [▲]/[▼]: Selecteer het gewenste item.
5. **Menu**
6. [▲]/[▼]: "Wissen" → **OK**<sup>\*2</sup>
7. [▲]/[▼]: "Ja" → **OK**

\*1 Afhankelijk van uw serviceprovider, zijn er gevallen waarin dit menu niet verschijnt. In dit geval slaat u stap 2 over.

\*2 Als u alle items wilt wissen: selecteer "Alles Wissen" in plaats van "Wissen".

**Een item in het lokale telefoonboek zoeken**

Volgt onderstaande stappen om een item te zoeken in het telefoonboek.

**Zoeken op naam**

U kunt in het telefoonboek ook zoeken op naam:

**[In standby-modus]**

1. 
2. [▲]/[▼]: "Telefoonboek"<sup>\*1</sup> → **OK**
3. Voer de gewenste naam in, of de eerste letters daarvan. → **OK**
4. [▲]/[▼]: Selecteer het gewenste item. → ↵/[ENTER]<sup>\*2</sup>
5. [▲]/[▼]: Selecteer het gewenste telefoonnummer.
6. Neem de hoorn van de haak om een gesprek te voeren.

\*1 Als alleen het lokale telefoonboek is toegestaan, wordt deze stap overgeslagen.

\*2 Houd [▲]/[▼] ingedrukt om de volgende/vorige items automatisch weer te geven.

**Zoeken op categorie**

Als de contactgegevens in het telefoonboek in categorieën zijn ingedeeld, dan kunt u zoeken op categorie.

**[In standby-modus]**

1. 
2. [▲]/[▼]: "Telefoonboek"<sup>\*1</sup> → **OK**
3. **#**
4. [▲]/[▼]: Selecteer een categorie. → **OK**
5. Voer de naam van het item in de categorie in. → **OK**
6. [▲]/[▼]: Selecteer het gewenste item.
7. Neem de hoorn van de haak om een gesprek te voeren.

\*1 Als alleen het lokale telefoonboek is toegestaan, wordt deze stap overgeslagen.

## Zoeken met de kiestoetsen

U kunt ook items in het telefoonboek zoeken door meerdere kiestoetsen in te drukken wanneer de telefoonlijst zichtbaar is:

1. Druk op de kiestoetsen om de gewenste naam in te voeren in overeenstemming met de tekentabellen\*1 →

**OK**

\*1 Bekijk de volgende tabel voor meer informatie over het toewijzen van tekens aan de kiestoetsen.

Achtervoegsel	NE/X/SX/C/(geen)	NE/X/SX	RU
Toets	ABC (Latijn)	ABГ (Grieks)	АБВ (Cyrillisch)
[1]	†→*→1	†→*→1	A→B→B→†→*→1
[2]	A→B→C→2	A→B→Г→2	Г→Д→E→Ě→2→A→B→C→2
[3]	D→E→F→3	Δ→E→Z→3	Ж→3→И→Й→3→D→E→F→3
[4]	G→H→I→4	H→Θ→I→4	K→Л→M→4→G→H→I→4
[5]	J→K→L→5	K→Λ→M→5	H→O→П→5→J→K→L→5
[6]	M→N→O→6	N→Ξ→O→6	P→C→T→6→M→N→O→6
[7]	P→Q→R→S→7	Π→P→Σ→7	У→Ф→X→7→P→Q→R→S→7
[8]	T→U→V→8	T→Υ→Φ→8	Ц→Ч→Ш→8→T→U→V→8
[9]	W→X→Y→Z→9	X→Ψ→Ω→9	Щ→Ъ→Ы→Ь→9→W→X→Y→Z→9
[0]	0→Spatie	0→Spatie	Э→Ю→Я→Spatie

- Als u een toets meermaals indrukt, worden achtereenvolgens de tekens getoond die bij die toets behoren. Als u bijvoorbeeld de letter "C" wilt invoeren in de tekenset Romaans, drukt u 3 keer op [2].
- De in de tabel afgebeelde toetsen kunnen verschillen van de toetsen op uw telefoon.

**Voorbeeld: de naam "ANNE" invoeren in de tekenset Romaans.**

[2] → [6] → [6] → [►] → [6] → [6] → [3] → [3]

### Opmerking

- De beschikbaarheid van deze toets is afhankelijk van uw telefoonsysteem. Raadpleeg uw systeemprogrammeur voor meer informatie.

## Het lokale telefoonboek vergrendelen



In standby-modus kunt u het telefoonboek vergrendelen of ontgrendelen. Als u geen wachtwoord heeft ingesteld, kunt u het telefoonboek niet vergrendelen. Zie "Wachtwoord instellen", Blz. 21 voor meer informatie over het instellen van het wachtwoord.

### Het telefoonboek blokkeren/deblokkeren

#### Blokkeren

1. Houd  langer dan 2 seconden ingedrukt.  wordt weergegeven.\*1

#### Deblokkeren

1. Houd  minstens 2 seconden ingedrukt.
2. Voer uw wachtwoord in.\*2
3. Als u wilt terugkeren naar de standby-modus, drukt u op /[CANCEL].

#### Handset-telefoonboek tijdelijk deblokkeren

1. 

2. Voer uw wachtwoord in.\*2

\*1 De oproeplog wordt ook vergrendeld.

\*2 Als u 3 keer een ongeldig wachtwoord invoert, kunt u gedurende ca. 30 seconden geen ander wachtwoord invoeren.

## Het externe telefoonboek gebruiken

Naast het lokale telefoonboek kunt u ook het externe telefoonboek raadplegen als het externe telefoonboek beschikbaar is.

### Opmerking

U kunt uw systeemp programmeur deze functie laten configureren. Raadpleeg uw systeemp programmeur voor meer informatie.

---

## Een item in het externe telefoonboek zoeken

---

### Zoeken op naam

[In standby-modus]

1. 

2. [▲]/[▼]: "AfstandsTel.Boek"\*1. → **OK**

3. Voer de gewenste naam in, of de eerste letters daarvan. → **OK**

4. [▲]/[▼]: Selecteer het gewenste item. → **OK**\*2

5. [▲]/[▼]: Selecteer het gewenste telefoonnummer.

6. Neem de hoorn van de haak om een gesprek te voeren.

\*1 Als alleen het externe telefoonboek is toegestaan, wordt deze stap overgeslagen.

\*2 Houd [▲]/[▼] ingedrukt om de volgende/vorige items automatisch weer te geven.

---

## ECO Modus

In deze modus werkt de unit energiebesparend.

### Opmerking

- Als de ECO modus is ingeschakeld, verandert de "IP Snelheid" instelling (Blz. 62) als volgt:
    - IP Snelheid: "10M-Full"
    - PC-poort is niet beschikbaar
  - Als de ECO modus wordt gewijzigd, zal de unit zich automatisch heropstarten.
  - Als de ECO modus actief is, zal in standby-modus het pictogram **ECO** op het display worden weergegeven.
- 

## De ECO modus instellen

[In standby-modus]

1. **Menu**

2. [▲]/[▼]: "ECO Mode" → **OK**

3. [▲]/[▼]: "AAN"\*1 → **OK**

\*1 Als u de ECO modus wilt uitschakelen, selecteert u "UIT" (standaard).

---



## De lijnstatus controleren

U kunt de status van elke lijn (maximaal 2 lijnen) controleren op de hoofd-LCD.

### De lijnstatus controleren





[In standby-modus]

1. **Menu**
2. [▲]/[▼]: "Lijnstatus" → **OK**
3. [▲]/[▼]: Selecteer de lijn waarvan u de status wilt controleren. → **OK**
4. Druk op ⊗/[CANCEL] om het controleren van de lijnstatus te beëindigen of druk op **OK** om een actie op de lijn uit te voeren. Zie "Lijnstatusindicatie" hieronder voor meer informatie.

### Lijnstatusindicatie

Statusdisplay	Betekenis
Vrij* <sup>1</sup>	De lijn is vrij. Actie: selecteer de lijn om een nummer te kiezen.
<n>Vrij* <sup>1</sup>	Een gedeelde lijn is vrij. Actie: selecteer de lijn om een nummer te kiezen.
Wachtst.Lijn* <sup>2</sup>	De lijn is in de wachtstand. Actie: haal het gesprek uit de wachtstand terug.
<x>In Gesprek* <sup>3</sup>	Een gedeelde lijn is in gebruik op een ander toestel. Actie: neem deel aan het gesprek.
<x>Wachtst.Lijn* <sup>3</sup>	Een gedeelde lijn staat in de wachtstand op een ander toestel. Actie: haal het gesprek uit de wachtstand terug.

\*1 De volgende pictogrammen worden ook weergegeven als de overeenkomende functie is ingeschakeld.

Pictogram	Betekenis
	Gesprek Doorschakelen
	Niet Storen
	Een anoniem gesprek voeren
	Blokkeer anonieme bellers

\*2 Als de lijn deze status heeft, wordt ook gespreksinformatie weergegeven.

\*3 Als de gedeelde lijn is ingesteld, wordt ook <x> (indexnummer) weergegeven. U kunt dit door uw systeemp programmeur laten configureren. Raadpleeg uw systeemp programmeur voor meer informatie.

# De telefoon gebruiken

---

## De LCD-display van de telefoon wijzigen

U kunt aanpassen wat op de LCD van de telefoon wordt weergegeven wanneer de telefoon in de standby-modus is.

1. **Menu**
2. [▲]/[▼]: "Basis Instelling" → **OK**
3. [▲]/[▼]: "Display opties" → **OK**
4. [▲]/[▼]: "Standby Display" → **OK**
5. [▲]/[▼]: Selecteer het gewenste item. → **OK**

---

## Direct Kiezen-toetsen

U kunt bellen met een kiestoets door telefoonnummers aan kiestoetsen toe te wijzen.

- "Bellen met sneltoetsen", Blz. 24

---

## Direct Kiezen-toetsen toewijzen uit telefoonboek

U kunt een telefoonnummer dat in het lokale telefoonboek is opgeslagen, toewijzen aan een Direct Kiezen-toets (Hot Key).

1. Houd in standby modus minstens 1 seconde een cijfertoets (0–9) ingedrukt.
2. **Menu**
3. [▲]/[▼]: "Kop. uit tel.bk". → **OK**
4. Voer de gewenste naam in. → **OK**
5. [▲]/[▼]: Selecteer een nummer. → **OK**
6. "Opslaan" → **OK**

### Opmerking

- Zie "Een item in het lokale telefoonboek zoeken", Blz. 37 voor meer informatie over items zoeken in het telefoonboek.

---

## Direct Kiezen-toetsen wijzigen

1. Houd in standby modus minstens 1 seconde een cijfertoets (0–9) ingedrukt.
2. **Menu**
3. [▲]/[▼]: "Wijzigen" → **OK**
4. Wijzig indien nodig de naam van de Direct Kiezen-toets. → **OK**
5. Wijzig indien nodig het nummer van de Direct Kiezen-toets. → **OK**
6. "Opslaan" → **OK**

---

## Een Direct Kiezen-toets wissen

1. Houd de kiestoets die als Direct Kiezen-toets is toegewezen meer dan 1 seconden ingedrukt.\*1
2. **Menu**
3. [▲]/[▼]: "Wissen" → **OK** \*2
4. [▲]/[▼]: "Ja" → **OK**

- \*1 Terwijl de informatie van de Direct Kiezen-toets wordt weergegeven, kunt u op [▲] of [▼] drukken om een ander Direct Kiezen-nummer te selecteren.
- \*2 Als u alle items wilt wissen: selecteer "Alles Wissen" in plaats van "Wissen".

### Het type Direct Kiezen instellen

Voor elke toegewezen Direct Kiezen-toets kunt u één van 2 soorten Direct Kiezen selecteren.

1. Houd in standby modus minstens 1 seconde een cijfer-toets (0–9) ingedrukt.
2. **Menu**
3. [▲]/[▼]: "Auto Bellen" → **OK**
4. "Handmatig"/"Automatisch" → **OK**
  - Handmatig:  
Houd de kiestoets (0–9) die als Direct Kiezen-toets is toegewezen meer dan 1 seconden ingedrukt. Zie voor meer informatie "Bellen met sneltoetsen", Blz. 24.
  - Automatisch:  
Houd een toets die als Direct Kiezen-toets is toegewezen het benodigde aantal seconden ingedrukt als u het nummer, dat aan die Direct Kiezen-toets is toegewezen, direct wilt laten kiezen.

#### Opmerking

- Zie "HOT Key tijd" in "Toets optie's", Blz. 56 voor informatie over het instellen van de wachttijd (in seconden) voordat het nummer automatisch wordt gekozen.

### De programmatoetsen wijzigen

Aan elk van de 2 programmatoetsen kan een van de volgende functies worden toegewezen.

#### Opmerking

- Als uw telefoon met een Panasonic KX-HTS PBX-serie is verbonden, verschilt de werkwijze om deze toetsen en de functies die kunnen worden toegewezen, te wijzigen.  
Zie de documentatie voor de KX-HTS PBX-serie voor meer informatie.
- Snelkiezen  
Kiest een eerder ingesteld telefoonnummer door de toets eenmaal in te drukken.
- BLF  
Bezet Lamp-veld. Wordt gebruikt om de status van een andere telefoon te controleren via het lampje van de programmatoets.

Status		Betekenis
Kleur	Indicatieschema	
Rood	Uit	Beschikbaar
	Aan	Niet beschikbaar
	Snel knipperend	Gaat over

- Lijn  
Kiest een lijn of bevestigt de status daarvan.
- ACD\*1  
Aanmelden/afmelden bij een groep voor Automatisch Gespreksverdeling (ACD), of status van de telefoon wijzigen van niet beschikbaar → afronden → beschikbaar.  
De kleur van de LED van elke toets geeft de status van de toets aan.

## De telefoon gebruiken

Status		Betekenis	
Kleur	Indicatieschema	Inlogsleutel	Afwikkel-sleutel
Rood	Uit	Ingelogd	Beschikbaar
	Aan	Uitgelogd	Niet beschikbaar
	Langzaam knipperend	—	Afwikkeltijd

- Doorschakelen  
Inkomende gesprekken doorschakelen naar het toestel dat is toegewezen aan de toets.
- Groep beantw.\*1  
Een groepsgesprek beantwoorden.

### [In standby-modus]

1. **Menu**
2. [▲]/[▼]: "Basis Instelling" → **OK**
3. [▲]/[▼]: "Toets optie's" → **OK**
4. [▲]/[▼]: "Programma Key" → **OK**
5. [▲]/[▼]: Selecteer de sleutel die u wilt wijzigen. → **OK**
6. [▲]/[▼]: Selecteer het nieuwe toe te wijzen item. → **OK**

\*1 Dit item kan alleen worden gebruikt als de functie is ingeschakeld. Raadpleeg uw systeemp programmeur voor meer informatie.

---

## Blokkeer anonieme bellers

Met deze functie kunt u een inkomend gesprek zonder telefoonnummer afwijzen. De standaardinstelling is "UIT".

### BELANGRIJK

- U kunt uw systeemp programmeur deze instelling laten configureren. Raadpleeg uw systeemp programmeur voor meer informatie.
- Deze functie is niet beschikbaar op gedeelde lijnen.

1. **Menu**
2. [▲]/[▼]: "Basis Instelling" → **OK**
3. [▲]/[▼]: "Oproepinstel." → **OK**
4. [▲]/[▼]: "Anoniem blokk." → **OK**
5. [▲]/[▼]: Selecteer de gewenste lijn. → **OK**
6. [▲]/[▼]: "AAN"/"UIT" → **OK**

---

## Inkomende gesprekken verbieden (alleen voor gebruikers met nummerherkenning)

Met deze functie kunt u gesprekken afwijzen van bepaalde telefoonnummers die u niet wilt beantwoorden. Als u wordt gebeld, gaat de unit niet over terwijl het nummer wordt nage trokken. Als het telefoonnummer overeenkomt met een nummer op uw zwarte lijst, wordt de oproep afgewezen.

---

### Ongewenste bellers opslaan

U kunt maximaal 30 telefoonnummers opslaan op de zwarte lijst op basis van de contactenlijst of door de nummers zelf in te voeren.

1. **Menu**

2. [▲]/[▼]: "Basis Instelling" → **OK**
3. [▲]/[▼]: "Oproepinstel." → **OK**
4. [▲]/[▼]: "Blok Caller ID" → **OK**
5. [▲]/[▼]: Selecteer een lege lijn. → **Menu**
6. [▲]/[▼]: "Wijzigen" → **OK**
7. Voer het telefoonnummer in (max. 32 cijfers). → **OK**

---

### Af te wijzen telefoonnummers bewerken

1. **Menu**
2. [▲]/[▼]: "Basis Instelling" → **OK**
3. [▲]/[▼]: "Oproepinstel." → **OK**
4. [▲]/[▼]: "Blok Caller ID" → **OK**
5. [▲]/[▼]: Selecteer het gewenste telefoonnummer. → **Menu**
6. [▲]/[▼]: "Wijzigen" → **OK**
7. Voer het telefoonnummer in. → **OK**

---

### Af te wijzen telefoonnummers wissen

1. **Menu**
2. [▲]/[▼]: "Basis Instelling" → **OK**
3. [▲]/[▼]: "Oproepinstel." → **OK**
4. [▲]/[▼]: "Blok Caller ID" → **OK**
5. [▲]/[▼]: Selecteer het gewenste telefoonnummer. → **Menu**
6. [▲]/[▼]: "Wis Nummer"<sup>\*1</sup> → **OK**
7. [▲]/[▼]: "Ja" → **OK**

\*1 Als u alle items wilt wissen: selecteer "Alle nrs gewist" in plaats van "Wis Nummer".

---

### Een anoniem gesprek voeren

Specificeer het volgende voordat u gaat bellen:

#### BELANGRIJK

- U kunt uw systeemprogrammeur deze instelling laten configureren. Raadpleeg uw systeemprogrammeur voor meer informatie.

1. **Menu**
2. [▲]/[▼]: "Basis Instelling" → **OK**
3. [▲]/[▼]: "Oproepinstel." → **OK**
4. [▲]/[▼]: "Anoniem gesprek" → **OK**
5. [▲]/[▼]: Selecteer een lijn. → **OK**
6. [▲]/[▼]: "AAN"/"UIT" → **OK**

### De basisinstellingen wijzigen

Het hoofdmenu selecteren in de standby-modus

1. **Menu**
2. [▲]/[▼]: "Basis Instelling" → **OK**
3. [▲]/[▼]: Selecteer het hoofdmenu. → **OK**

Hoofdmenu	Submenu			Pagina
Inkomend opties	Belvolume	Ring Type		Blz. 55
Spreken opties	Luidspreker vol.	Handsetvolume	Volume headset	Blz. 55
Aannemen opties	Auto Antwoord Device	Auto Antw Vertr		Blz. 55
Toets optie's	Programma Key	Snel Toets Wijz.	Naam Sneltoets	Blz. 56
	HOT Key tijd			
Display opties	Taal	LCD Verlicht	LCD Contrast	Blz. 57
	Standby Display	Categorie naam	Datum notatie	
	Tijd notatie	Verwittiging		
Toetstoon				Blz. 58
Oproepinstel.	Anoniem blokk.	Anoniem gesprek	Blok Caller ID	Blz. 58
	Overal* <sup>1</sup>	Afstandsbureau* <sup>1</sup>	Simultaanrinkel.* <sup>1</sup>	
	Systeemslot			
Overige opties	Wijzig Paswoord	Webfunctie		Blz. 59

\*1 Dit item wordt alleen weergegeven als de functie is ingeschakeld. Raadpleeg uw systeemp programmeur voor meer informatie.

### De systeeminstellingen wijzigen

#### BELANGRIJK

- De functie is afhankelijk van uw telefoonsysteem. Raadpleeg uw systeemp programmeur voor meer informatie.

[In standby-modus]

1. **Menu**
2. [▲]/[▼]: "Systeeminstel." → **OK**
3. [▲]/[▼]: Selecteer het hoofdmenu. → **OK**

Hoofdmenu	Submenu			Pagina
Status	Lijnstatus	Firmware versie	IP Mode	Blz. 60
	IPv4 Instel.	IPv6 Instel.	MAC Adres	
	LLDP	CDP	VLAN	
Netwerkinst.	IP Mode Select	IPv4 Instel.	IPv6 Instel.	Blz. 60
	LLDP	CDP	VLAN	
	IP Snelheid	Webfunctie		
Systeeminstel.	Tijd & Datum* <sup>1</sup>	Authenticatie	Toegangscode	Blz. 62
	Xsi Instelling* <sup>2</sup>	UC Instelling* <sup>2</sup>	Herstart	

- \*1 De beschikbaarheid van deze toets is afhankelijk van uw telefoonsysteem. Raadpleeg uw systeemprogrammeur voor meer informatie.
- \*2 Dit item wordt alleen weergegeven als de functie is ingeschakeld. Raadpleeg uw systeemprogrammeur voor meer informatie.

---

### Programmering web-gebruikersinterface

Het product heeft een webinterface voor het configureren van verschillende instellingen en functies. Sommige zijn niet direct te programmeren. In de lijst hieronder vindt u een aantal nuttige functies die u kunt programmeren via de web-gebruikersinterface.

Raadpleeg uw systeemprogrammeur voor meer informatie.

- Taalinstellingen (IP-telefoon/Web)
- Wachtwoord (voor toegang tot web-gebruikersinterface)
- Standaardlijn voor uitgaande gesprekken
- Af te wijzen telefoonnummers
- Gespreksfuncties
  - Anoniem bellen inschakelen
  - Anoniem bellen blokkeren inschakelen
  - Niet Storen inschakelen
  - Altijd doorschakelen inschakelen
  - Doorschakelnummer (altijd)
  - Oproep doorschakelen Bezet
  - Doorschakelnummer (bezet)
  - Oproep doorschakelen Geen antwoord
  - Doorschakelnummer (geen antwoord)
  - Aantal belseignalen (geen antwoord)
- Hotline-nummer
- Programmatoets
- Telefoonboek importeren en exporteren

#### Opmerking

- Als u de web-gebruikersinterface wilt openen, moet u de optie web-programmering (Embedded Web) inschakelen. Zie "Overige opties", Blz. 59.

# Installatie en configuratie

### Opmerking

- Panasonic is niet aansprakelijk voor verwondingen of materiële schade die het gevolg zijn van defecten die voortvloeien uit een onjuiste installatie of een bediening die niet overeenkomt met deze documentatie.

### WAARSCHUWING

- Zorg ervoor dat u wandcontactdozen en verlengsnoeren niet overbelast, omdat dit het risico op brand en elektrische schokken vergroot.
- Druk de stekker van de AC adapter stevig vast in het stopcontact. Gebeurt dat niet, dan kan dat een elektrische schok en/of brand door oververhitting veroorzaken.
- Verwijder regelmatig stof, enz. van de AC-adapter/stekker door deze uit het stopcontact te trekken en vervolgens met een droge doek schoon te maken. Een dikke stoflaag kan immers een isolatiestoring veroorzaken door vocht, enz. wat tot brand kan leiden.

---

## De standaard bevestigen

Bevestig de standaard aan de bureautelefoon.

1. Steek de haakjes van de standaard in de daarvoor bestemde sleuven.
2. Draai de standaard voorzichtig in de aangegeven pijlrichting totdat deze vastklikt.

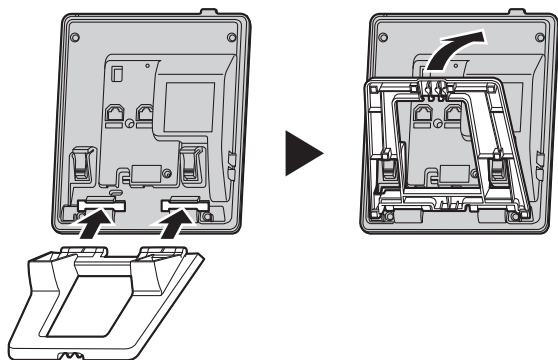

---

## Positie van de standaard aanpassen

Druk de PUSH markeringen met beide handen in de aangegeven richting en kantel en schuif de standaard tot deze vastzit in de gewenste positie.



- Hoge positie → Lage positie

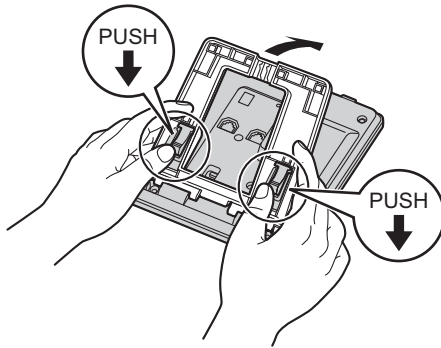

- Lage positie → Hoge positie

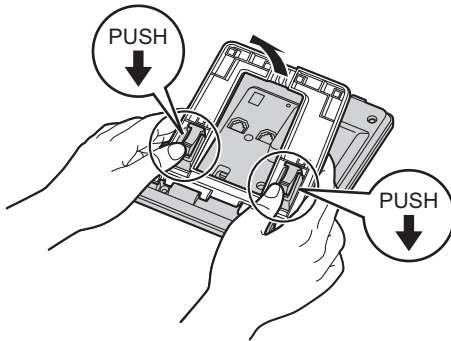

---

## De standaard verwijderen

Kantel de standaard in de aangegeven richting terwijl u de PUSH markeringen met beide handen indrukt.

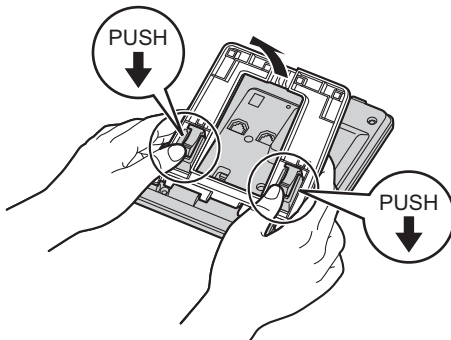

### Aansluitingen

Sluit de ethernetkabel, snoer van de handset en de AC adapter (optioneel) aan op de unit.

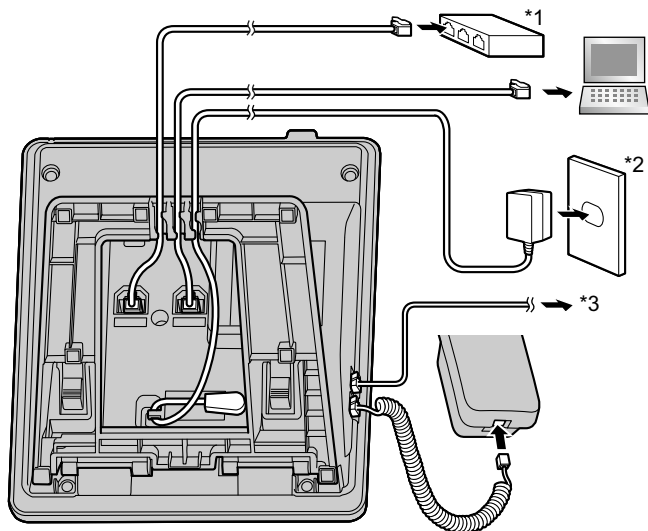

\*1 PoE HUB

\*2 Optionele AC adapter

\*3 Optionele headset

Op de volgende websites kunt u de meest recente informatie vinden over headsets die met deze unit zijn getest:  
<http://www.panasonic.net/pcc/support/sipphone/>

- De initiële instelling voor het IP-adres is "DHCP—Automatisch". Neem contact op met uw systeemprommeur voor informatie over uw netwerkgeving. Zie voor meer informatie "Netwerkinst.", Blz. 60.

#### Keuze van Ethernet kabels (niet meegeleverd)

- Gebruik soepele draden zonder aansluitingshoezen. Gebruik geen kabels met een hard omhulsel dat kan scheuren of breken wanneer gebogen.  
Gebruik kabels die niet uit de voet van het toestel uitsteken, aangezien ze anders kunnen beschadigen.

Sluit de kabels aan op de manier die in de onderstaande afbeelding wordt getoond.

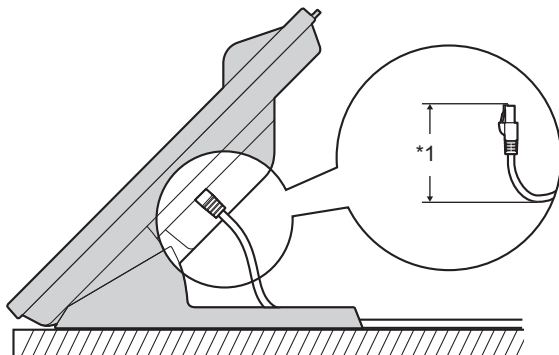

\*1 60 mm (2 3/8 in) of minder

- Gebruik een rechte ethernetkabel van CAT 5e (of hoger), met een diameter van maximaal 6,5 mm (1/4 in) (kabel niet meegeleverd).

### Als u een switching hub aansluit

- Als PoE beschikbaar is, heeft u geen AC adapter nodig.
- Als u een PoE hub gebruikt, wordt het aantal apparaten dat u simultaan kunt verbinden beperkt door de hoeveelheid stroom die door de hub wordt aangeboden.
- Deze unit voldoet aan de normen van PoE klasse 1.

### Als u een PC aansluit

- De PC-poort ondersteunt geen PoE voor de aangesloten PC.

### Als u kabels en de AC adapter aansluit

- Trek de ethernetkabel en de AC-adapter onder de standaard door.

---

## Muurbevestiging

### Opmerking

- Controleer of de wand en de bevestigingsmethode sterk genoeg zijn voor het gewicht van de unit.
1. Steek de tabs van het hulpstuk voor muurbevestiging in de daarvoor bestemde openingen in de voet van de unit. Schuif het hulpstuk voor muurbevestiging vervolgens in de aangegeven pijlrichting tot het vastklikt.

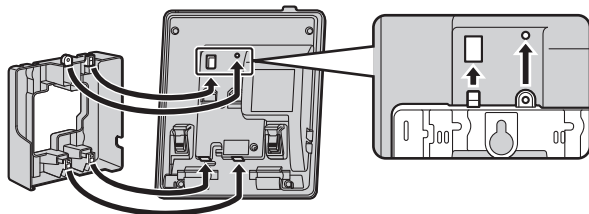

2. Gebruik de kleine schroef om het hulpstuk voor muurbevestiging vast te zetten aan de voet.  
(Aanbevolen draaimoment: 0,4 N·m [4,08 kgf·cm/3,54 lbf·in] tot 0,6 N·m [6,12 kgf·cm/5,31 lbf·in])
3. Sluit de AC adapter en het snoer van de handset aan.

## Installatie en configuratie

4. Draai de grote schroeven met een onderlinge tussenafstand van 83 mm (3 1/4 in) of 100 mm (3 15/16 in) in de muur en bevestig de unit aan de muur.

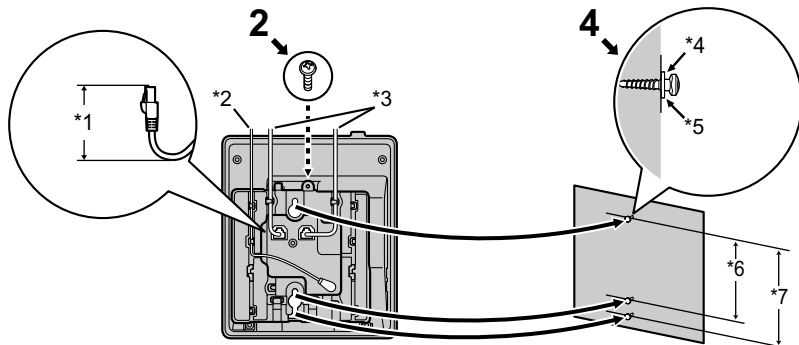

\*1 40 mm (1 37/64 in) of minder

\*2 AC adapter

\*3 Ethernetkabels

\*4 Ring

\*5 Draai de schroef tot dit punt vast.

\*6 83 mm (3 1/4 in)

\*7 100 mm (3 15/16 in)

- De boormal vindt u achterin deze handleiding.
- Let er op dat u bij het plaatsen van de schroeven geen op of in de muur aangebrachte leidingen en kabels raakt.
- Er moet enige ruimte blijven tussen de schroefkoppen en de wand.
- Bij bepaalde typen wanden dient u eerst pluggen aan te brengen, waarin u de schroeven plaatst.

## De hoorn vasthaken

### De hoorn ophangen tijdens een gesprek

1. Hang de hoorn op de haak op de bovenrand van de unit.

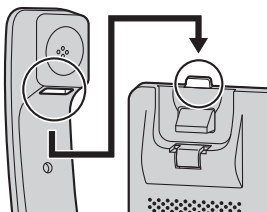

### Hoe u de hoornhaak moet bevestigen in geval van wandmontage

1. Verwijder de hoornhaak uit zijn gleuf.
2. Draai hem ondersteboven.
3. Schuif de hoornhaak terug in de gleuf totdat hij vastklikt.

4. De hoorn kan nu probleemloos worden opgehangen.

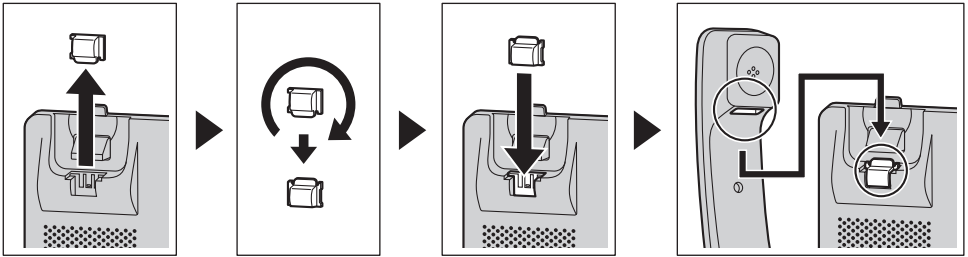

---

## Updaten van de software

De leverancier van uw telefoonsysteem biedt mogelijk van tijd tot tijd nieuwe functies of verbeteringen in nieuwe softwareversies. Raadpleeg uw systeemprogrammeur voor meer informatie.

## Appendix

## Tabel voor tekeninvoer

KX-HDV130 (Achtervoegsel: NE/X/SX)

Toets	ABC (Romaans)	0-9 (Numeriek)	ΑΒΓ (Grieks)	ÄÄÄ (Uitgebreid 1)	ŠŠŠ (Uitgebreid 2)
[1]	Spatie ¶ & ' ( ) * , - . / 1	1	Spatie ¶ & ' ( ) * , - . / 1		
[2]	ABC 2	2	ΑΒΓ 2	Ä Ä Ä Ä Ä Ä Æ Β C Ç 2	Š Š Š Š Š Š Α Β C C Ć 2
	abc 2		αβγ 2	a à á â ã ä å æ b c ç 2	a á ä å a b c c Ć 2
[3]	DEF 3	3	ΔΕΖ 3	D Æ È É Ê Ë Ì 3	D Ď È É Ě Ě F 3
	def 3		δ ε ζ 3	d ð e è é ê ë f 3	d ě é é ě f 3
[4]	GHI 4	4	ΗΘΙ 4	G Ğ H I I I I I I I 4	G H I Í 4
	ghi 4		η θ ι 4	g ģ h i i i i i i i 4	g h i í 4
[5]	JKL 5	5	ΚΛΜ 5	JKL 5	JKL Ľ Ľ Ľ 5
	jkl 5		κ λ μ 5	jkl 5	j k l ľ ľ ľ 5
[6]	MNO 6	6	ΝΞΟ 6	M N Ń O Ő Ó Ô Õ Ö ø œ 6	M N Ń Ń O Ő Ő Ŏ 6
	mno 6		ν ξ ο 6	m n ŋ o ó ô õ ö ø œ 6	m n ŋ ŋ o ó ô õ 6
[7]	PQRS 7	7	ΠΡΣ 7	P Q R S Ş ß 7	P Q R Ŕ Ŕ S Š Š 7
	pqrs 7		π ρ σ 7	p q r s ş ß 7	p q r ř ř s š š 7
[8]	TUV 8	8	ΤΥΦ 8	T U Ū Ú Ū Ū Ū V 8	T Ť Ť U Ū Ū Ū Ū V 8
	tuv 8		τ υ φ 8	t u ù ú ù ù ù v 8	t ť ť u ú ú ú ú v 8
[9]	WXYZ 9	9	ΧΨΩ Ξ 9	W Ŵ X Y Ŷ Z 9	W X Y Ÿ Y Z Ž Ž Ž 9
	wxyz 9		χ ψ ω ξ 9	w ŵ x y ŷ z 9	w x y ÿ ý z ž ž ž 9
[0]	Spatie ! ? " ; : + = < > 0	0	Spatie ! ? " ; : + = < > 0		
[#]	\$ % & @ € £	#	\$ % & @ € £		

- Druk voor of na het invoeren van een teken op [X] om heen en weer te schakelen tussen kleine letters en hoofdletters.
- Als u een toets meermaals indrukt, worden achtereenvolgens de tekens getoond die bij die toets behoren. Als u bijvoorbeeld de letter "C" wilt invoeren in de tekenset Romaans, drukt u 3 keer op [2].

- Tekens die met behulp van de [#] toets worden ingevoerd (bijv. "\$") kunnen niet worden ingevoerd als u in het telefoonboek de zoekfunctie gebruikt. Zie "Een item in het lokale telefoonboek zoeken", Blz. 37.
- De in de tabel afgebeelde toetsen kunnen verschillen van de toetsen op uw telefoon.

## Indeling menu Basisinstellingen

### Inkomend opties

Submenu	Beschrijving	instelling	Fabrieks-instelling
Belvolume	Belvolume aanpassen	<input type="checkbox"/> Nivo 1–8 <input type="checkbox"/> UIT	Nivo 5
Ring Type • Lijn 1–2 • Privé bel (Belgroep 1–9)	Belpatroon Selecteert de beltoon voor elk type gesprek. *1	<input type="checkbox"/> Beltoon 1–19, 25–32	Beltoon 1

\*1 De voorgeprogrammeerde melodieën in dit product zijn met toestemming van © 2010 Copyrights Vision Inc. gebruikt.

### Sprekens opties

Submenu	Beschrijving	instelling	Fabrieks-instelling
Luidspreker vol.	Stelt het volume van de luidspreker in.	Nivo 1–8	Nivo 5
Handsetvolume	Stelt het handsetvolume in.	Nivo 1–8	Nivo 5
Volume headset	Stelt het volume van de koptelefoon van de headset in.	Nivo 1–8	Nivo 5

### Aannemen opties

Submenu	Beschrijving	instelling	Fabrieks-instelling
Auto Antwoord Device	Selecteert het soort toestellen dat kan worden beantwoord met Auto Beantwoord.	<input type="checkbox"/> Handenvrij <input type="checkbox"/> Headset	Handenvrij
Auto Antw Vertr	Stelt de wachttijd in voor het automatisch beantwoorden van een gesprek, indien Auto Beantwoord is ingeschakeld.	0s–20s	6s

## Appendix

### Toets optie's

Submenu	Beschrijving	instelling	Fabrieks-instelling
Programma Key ● Programma Key 1–2	Wijst een functie toe aan elke programmatoets.	<input type="checkbox"/> Snelkiezen <input type="checkbox"/> BLF <input type="checkbox"/> Lijn <input type="checkbox"/> ACD* <sup>1</sup> <input type="checkbox"/> Log in <input type="checkbox"/> Wrapup <input type="checkbox"/> Doorschakelen <input type="checkbox"/> Groep beantw.	Niet opgeslagen
Snel Toets Wijz. ● Softtoets A ● Softtoets B ● Softtoets C	Wijzigt de soft toetsen in de volgende situaties. ● Standby ● Spreken	<input type="checkbox"/> Standaard <input type="checkbox"/> Functie toets <input type="checkbox"/> DSN/NS* <sup>2</sup> <input type="checkbox"/> Flash/Recall* <sup>3</sup> <input type="checkbox"/> Inkomende LOG <input type="checkbox"/> Uitgaande LOG <input type="checkbox"/> Telefoonboek <input type="checkbox"/> Gespr. Park* <sup>1</sup> <sup>3</sup> <input type="checkbox"/> Pauze* <sup>1</sup> <input type="checkbox"/> Oproepen* <sup>1</sup> <sup>2</sup> <input type="checkbox"/> Direct Tts Kies* <sup>2</sup>	Niet opgeslagen
Naam Sneltoets ● Softtoets A ● Softtoets B ● Softtoets C	Bewerkt de namen van de Soft toetsen in de volgende situaties. ● Standby ● Spreken	Max. 5 tekens	Niet opgeslagen
HOT Key tijd	Stelt de wachttijd in waarna een nummer automatisch wordt gekozen, als u een Direct Kiezen-toets ingedrukt houdt die op "Automatisch" is ingesteld.	1s–20s	2s

\*1 Wordt alleen weergegeven als deze is geconfigureerd op de telefoon.

\*2 Alleen weergegeven als "Standby" wordt geselecteerd.

\*3 Alleen weergegeven als "Spreken" wordt geselecteerd.



## Display opties

Submenu	Beschrijving	instelling	Fabrieks-instelling
Taal	Stelt de displaytaal in. U kunt zo nodig maximaal 10 talen downloaden van de server of van internet. Raadpleeg uw systeemprogrammeur voor meer informatie.	<b>Achtervoegsel: NE/X/SX</b> <input type="checkbox"/> Automatisch <input type="checkbox"/> English <input type="checkbox"/> Deutsch <input type="checkbox"/> Español <input type="checkbox"/> FRANÇAIS <input type="checkbox"/> Italiano <input type="checkbox"/> Svenska <input type="checkbox"/> Nederlands <input type="checkbox"/> Português <input type="checkbox"/> Čeština	Automatisch
		<b>Achtervoegsel: (geen)/C</b> <input type="checkbox"/> Automatisch <input type="checkbox"/> English <input type="checkbox"/> Español <input type="checkbox"/> FRANÇAIS	Automatisch
		<b>Achtervoegsel: RU</b> <input type="checkbox"/> Automatisch <input type="checkbox"/> English <input type="checkbox"/> РУССКИЙ <input type="checkbox"/> Українська	Automatisch
LCD Verlicht	Schakelt de LCD-verlichting in of uit. Als "Automatisch" of "AAN" is geselecteerd, wordt de helderheid van de verlichting ingesteld op 1-3.	<input type="checkbox"/> Automatisch <input type="checkbox"/> AAN <input type="checkbox"/> UIT	Automatisch
LCD Contrast	Past het contrast van het LCD-scherm aan.	Nivo 1-6	Nivo 3
Standby Display	Selecteert wat in de standby-modus wordt weergegeven op het display.	<input type="checkbox"/> Telefoonnummer <input type="checkbox"/> Telefoon Nr&Naam <input type="checkbox"/> Naam <input type="checkbox"/> UIT	Telefoonnummer
Categorie naam	Bewerkt de namen van de categorieën.	Max. 13 tekens x categorie (1-9)	Niet opgeslagen
Datum notatie	Selecteert de datumopmaak voor het display in standbymodus.	<input type="checkbox"/> DD-MM-JJJJ <input type="checkbox"/> MM-DD-JJJJ	<b>Achtervoegsel: NE/X/SX/RU</b> DD-MM-JJJJ
			<b>Achtervoegsel: (geen)/C</b> MM-DD-JJJJ

## Appendix

Submenu	Beschrijving	instelling	Fabrieks-instelling
Tijd notatie	Selecteert het formaat voor de uurweergave in standby modus.	<input type="checkbox"/> 12-uurs <input type="checkbox"/> 24-uurs	<b>Achtervoegsel:</b> <b>NE/X/SX/RU</b> 24-uurs <b>Achtervoegsel:</b> <b>(geen)/C</b> 12-uurs
Verwittiging	Selecteert de meldingsmethode (bericht, LED of alarm) voor gemiste oproepen en spraakberichten. Bericht: Geeft een bericht weer op het scherm LED: Het lampje gaat branden Alarm: Er klinkt een alarm	<input type="checkbox"/> Gem. Oproepen <input type="checkbox"/> Bericht <input type="checkbox"/> AAN <input type="checkbox"/> UIT <input type="checkbox"/> LED <input type="checkbox"/> AAN <input type="checkbox"/> UIT <input type="checkbox"/> SpraakBDS <input type="checkbox"/> Bericht <input type="checkbox"/> AAN <input type="checkbox"/> UIT <input type="checkbox"/> LED <input type="checkbox"/> AAN <input type="checkbox"/> UIT <input type="checkbox"/> Alarm <input type="checkbox"/> AAN <input type="checkbox"/> UIT	Alle instellingen: AAN

### Toetstoon

Submenu	Beschrijving	instelling	Fabrieks-instelling
Toetstoon	Schakelt de toetstonen in of uit.	<input type="checkbox"/> AAN <input type="checkbox"/> UIT	AAN

### Oproepinstel.

Submenu	Beschrijving	instelling	Fabrieks-instelling
Anoniem blokk.	Stelt in of inkomende anonieme gesprekken worden geblokkeerd of niet.	Lijn 1–2 <input type="checkbox"/> AAN <input type="checkbox"/> UIT	UIT
Anoniem gesprek	Stelt in of uitgaande anonieme gesprekken kunnen worden gevoerd.	Lijn 1–2 <input type="checkbox"/> AAN <input type="checkbox"/> UIT	UIT
Blok Caller ID	Wijzig/wist de telefoonnummers voor het weigeren van inkomende gesprekken.	Lijn 1–2 –Wijzigen –Wis Nummer –Alle nrs gewist	Niet opgeslagen

Submenu	Beschrijving	instelling	Fabrieks-instelling
Overall*1	Geeft de Xsi-instelling Overall op of wijzigt deze.	–Overall*2 <input type="checkbox"/> AAN <input type="checkbox"/> UIT –Naam –Telefoonnummer*3	—
Afstandsbureau*1	Geeft de Xsi-instelling Kantoor op andere locatie op.	–Afstandsbureau <input type="checkbox"/> AAN <input type="checkbox"/> UIT –Telefoonnummer*3	—
Simultaanrinkel.*1	Geeft de Xsi-instelling Gelijkijdige beltoon op.	–Simultaanrinkel. <input type="checkbox"/> AAN <input type="checkbox"/> UIT –Telefoonnummer*3	—
Systeemslot	Selecteert of het menu Gespreksinstellingen is vergrendeld.	<input type="checkbox"/> AAN*4 <input type="checkbox"/> UIT	UIT

\*1 Als de Xsi-service beschikbaar is, kunt u dit item selecteren. Raadpleeg uw systeemprogrammeur voor meer informatie.

\*2 Alleen weergegeven tijdens bewerken.

\*3 In een telefoonnummer met meer dan 32 cijfers worden de resterende cijfers niet weergegeven.

\*4 Wachtwoord is verplicht (4 cijfers).

#### Overige opties

Submenu	Beschrijving	instelling	Fabrieks-instelling
Wijzig Paswoord*1*2	Wijzigt het wachtwoord (4 cijfers) voor het ontgrendelen van het Telefoonboek.	Voer het oude wachtwoord in.*3*4 ↓ Voer het nieuwe wachtwoord in. ↓ Bevestig het nieuwe wachtwoord.	Niet ingesteld
Webfunctie	Selecteert of de webfunctie/logregistratie beschikbaar is of niet.	<input type="checkbox"/> AAN <input type="checkbox"/> UIT	UIT

\*1 Om onbevoegd gebruik van dit product te voorkomen:

- stel een wachtwoord in dat uit willekeurige tekens bestaat en niet makkelijk te raden is.
- wijzig het wachtwoord regelmatig.

\*2 Maak een aantekening betreffende het wachtwoord, zodat u het niet vergeet.

\*3 Als er nog geen wachtwoord is ingesteld, kunt u de eerste stap overslaan.

\*4 Zie "Wachtwoord instellen", Blz. 21 voor meer informatie over het instellen van het wachtwoord.

## Indeling menu Systeeminstellingen

### Status

Submenu	Beschrijving	instelling	Fabrieks-instelling
Lijnstatus ● 1–2	Toont de lijnstatus.	Geregistreerd* <sup>1</sup> / Registreren* <sup>1</sup> /(NULL)	—
Firmware versie	Toont de firmware versie van de telefoon.	—	—
IP Mode	Toont de IP-netwerkmodus.	IPv4/IPv6/IPv4&IPv6	—
IPv4 Instel.	Toont informatie over IPv4 instellingen.	–IP-adres* <sup>2</sup> –Subnetmasker* <sup>2</sup> –Default Gateway* <sup>2</sup> –DNS* <sup>2</sup>	—
IPv6 Instel.	Toont informatie over IPv6 instellingen.	–IP-adres* <sup>3</sup> –Prefix* <sup>3</sup> –Default Gateway* <sup>3</sup> –DNS* <sup>3</sup>	—
MAC Adres	Toont het MAC-adres van de telefoon.	—	—
LLDP	Toont de LLDP-status.	AAN/UIT	—
CDP	Toont de CDP-status.	AAN/UIT	—
VLAN	Toont de VLAN ID en prioriteit.	—	—

\*1 Als u dit item selecteert en op **OK** drukt, dan wordt het telefoonnummer van de geselecteerde lijn weergegeven.

\*2 Als dit item niet is ingesteld, wordt "0.0.0.0" weergegeven. Als de telefoon niet is aangesloten op het netwerk, wordt "..." weergegeven.

\*3 Als dit item niet is ingesteld, wordt "0::0" weergegeven. Als de telefoon niet is aangesloten op het netwerk, wordt "..." weergegeven.

### Netwerkinst.

Submenu	Beschrijving	instelling	Fabrieks-instelling
IP Mode Select	Wijzigt de netwerkinstellingen van de telefoon. Huidige instellingen worden gemarkeerd weergegeven.	–IPv4 –IPv6 –IPv4&IPv6	IPv4

Submenu	Beschrijving	instelling	Fabrieks-instelling
IPv4 Instel.	Geeft de IPv4-instellingen op.	<input type="checkbox"/> DHCP <input type="checkbox"/> Automatisch <input type="checkbox"/> Handmatig –DNS 1 –DNS 2 <input type="checkbox"/> Statisch –IP-adres –Subnetmasker –Default Gateway –DNS 1 –DNS 2	DHCP–Automatisch
IPv6 Instel.	Geeft de IPv6-instellingen op.	<input type="checkbox"/> DHCP <input type="checkbox"/> Automatisch <input type="checkbox"/> Handmatig –DNS 1 –DNS 2 <input type="checkbox"/> RA –DNS 1 –DNS 2 <input type="checkbox"/> Statisch –IP-adres –Prefix –Default Gateway –DNS 1 –DNS 2	DHCP–Automatisch
LLDP	Geeft de LLDP-instellingen op.	<input type="checkbox"/> PC poort –VLAN ID –Prioriteit <input type="checkbox"/> AAN <input type="checkbox"/> UIT	VLAN ID: 0 Prioriteit: 0 AAN
CDP	Geeft de CDP-instellingen op.	<input type="checkbox"/> AAN <input type="checkbox"/> UIT	UIT
VLAN	Geeft de VLAN-instellingen op.	<input type="checkbox"/> Schakel VLAN in <input type="checkbox"/> Ja <input type="checkbox"/> Nee <input type="checkbox"/> IP Telefoon –VLAN ID –Prioriteit <input type="checkbox"/> PC –VLAN ID –Prioriteit	Schakel VLAN in: Nee IP Telefoon: VLAN ID: 2 Prioriteit: 7 PC: VLAN ID: 1 Prioriteit: 0

## Appendix

Submenu	Beschrijving	instelling	Fabrieks-instelling
IP Snelheid	Geeft de instellingen voor de Ethernet PHY-modus op.	<input type="checkbox"/> IP Telefoon <input type="checkbox"/> Automatisch <input type="checkbox"/> 100M-Full <input type="checkbox"/> 100M-Half <input type="checkbox"/> 10M-Full <input type="checkbox"/> 10M-Half <input type="checkbox"/> PC <input type="checkbox"/> Automatisch <input type="checkbox"/> 100M-Full <input type="checkbox"/> 100M-Half <input type="checkbox"/> 10M-Full <input type="checkbox"/> 10M-Half	Automatisch
Webfunctie	Selecteert of de webfunctie/logregistratie beschikbaar is of niet.	<input type="checkbox"/> AAN <input type="checkbox"/> UIT	UIT

### Systeeminstel.

Submenu	Beschrijving	instelling	Fabrieks-instelling
Tijd & Datum*1	Stelt de datum en tijd van de telefoon in.	—	—
Authenticatie	Stelt de ID en het wachtwoord voor HTTP-authenticatie in.	-jd*2 -Paswoord*2	Niet opgeslagen
Toegangscode*3	Stelt de toegangscode voor toegang tot de redirect-server in.	Max. 16 tekens	Niet opgeslagen
Xsi Instelling*4	Stelt de ID en het wachtwoord voor de Xsi-service in.	Lijn 1-2 -jd*2 -Paswoord*2	Niet opgeslagen
UC Instelling*4	Stelt de ID en het wachtwoord voor de Broadsoft UC-service (IM&P) in.	-jd*2 -Paswoord*2	Niet opgeslagen
Herstart*5	Start de unit opnieuw op.	<input type="checkbox"/> Ja <input type="checkbox"/> Nee	—

\*1 De beschikbaarheid van deze toets is afhankelijk van uw telefoonsysteem. Raadpleeg uw systeemprogrammeur voor meer informatie.

\*2 Max. 128 tekens

\*3 Dit item wordt alleen weergegeven tijdens de initiële instelling.

\*4 Dit item wordt alleen weergegeven als de functie is ingeschakeld. Raadpleeg uw systeemprogrammeur voor meer informatie.

\*5 De unit wordt opnieuw opgestart, zelfs als er verbinding mee is via de webinterface of als de unit in een gesprek is.

## Specificaties

Item	Specificaties
Voeding	AC adapter / PoE (IEEE 802.3af)
Energieverbruik	PoE Standby: circa 2,2 W (ECO modus uit), circa 1,9 W (ECO modus aan) Gesprek: circa 2,3 W (ECO modus uit), circa 2,0 W (ECO modus aan) AC adapter Standby: circa 2,0 W (ECO modus uit), circa 1,3 W (ECO modus aan) Gesprek: circa 2,1 W (ECO modus uit), circa 1,4 W (ECO modus aan)
Maximaal opgenomen vermogen	Ca. 2,8 W
Werkgebied	0 °C (32 °F) tot 40 °C (104 °F)
Ethernetpoort	LAN: 1 (RJ45), PC: 1 (RJ45)
Ethernet interface	10Base-T/100Base-TX (Auto / 100MB-FULL / 100MB-HALF / 10MB-FULL / 10MB-HALF) Auto MDI / MDIX
Breedband-codec	G.722
Smalband-codec	G.711a-law / G.711μ-law / G.729a
Meerdere lijnen	2
LCD-scherm	Eenkleurige grafische weergave
Formaat van LCD-scherm	132 × 64 pixels, 4 regels
Achtergrondverlichting van LCD-scherm	3 niveaus (Altijd aan/Automatisch/Altijd uit)
VoIP-verbindingmethode	SIP
Luidspreker	1
Microfoon	1
Aansluiting voor headset	1 (RJ9)
Afmetingen (Breedte × diepte × hoogte; inclusief standaard)	In positie "Hoog": 167 mm × 168 mm × 184 mm (6,57 in × 6,61 in × 7,24 in) In positie "Laag": 167 mm × 187 mm × 151 mm (6,57 in × 7,36 in × 5,94 in)
Gewicht (incl. hoorn, snoer van hoorn en standaard)	691 g (1,52 lb)

## Probleemoplossing

### Veelvoorkomende problemen en oplossingen

#### Algemeen gebruik

Probleem	Mogelijke oorzaak	Oplossing
Het display is leeg.	De unit krijgt geen stroom.	De unit is niet ontworpen voor gebruik tijdens een stroomstoring. Zorg dat het apparaat dat PoE levert stroom krijgt en dat de Ethernet kabel juist is aangesloten. (Als u een PoE hub gebruikt, wordt het aantal apparaten dat u simultaan kunt verbinden beperkt door de hoeveelheid stroom die door de hub wordt aangeboden.) Als een AC adapter is aangesloten, moet u controleren of de adapter juist is aangesloten en stroom krijgt.
De displayweergave is onduidelijk.	Het contrast van het display is te laag ingesteld.	Pas het contrast van het display aan.
De unit werkt niet correct.	Bedrading is niet juist aangesloten.	Controleer alle aansluitingen.
	De verbindinginstellingen zijn niet juist.	<ul style="list-style-type: none"> <li>● Neem contact op met uw beheerder om te controleren of uw instellingen juist zijn.</li> <li>● Raadpleeg uw dealer als het probleem zich blijft voordoen.</li> </ul>
	Er is een fout opgetreden.	Start de unit opnieuw op.
Ik hoor geen kiestoon.	—	Controleer of de LAN-kabel correct is aangesloten.
Ik kan de telefoonboek-blokkering niet opheffen.	Het ingevoerde wachtwoord is onjuist.	Voer een wachtwoord in.
Ik ben mijn wachtwoord vergeten.	—	Raadpleeg uw systeemprommeur of dealer.
De datum en tijd zijn niet juist.	—	De juiste datum en tijd van de unit aanpassen.
De boodschap/bel-signaal-indicator brandt.	U heeft een boodschap ontvangen terwijl u niet op uw werkplek was.	Beluister de boodschap.



#### Gesprekken beginnen en ontvangen

Probleem	Mogelijke oorzaak	Oplossing
Ik kan niemand bellen.	Het telefoonnummer is onjuist ingevoerd.	<ul style="list-style-type: none"> <li>● Controleer of u het telefoonnummer van de andere partij juist heeft ingevoerd.</li> <li>● Raadpleeg uw systeemprommeur of dealer.</li> </ul>
	De unit is bezig met het bijwerken van firmware.	U kunt niet bellen terwijl de unit updates download. Wacht tot de update is geïnstalleerd en probeer het opnieuw.



Probleem	Mogelijke oorzaak	Oplossing
	De contactenlijst wordt geïmporteerd of geëxporteerd.	<ul style="list-style-type: none"> <li>● Wacht een paar minuten totdat de verwerking is voltooid.</li> <li>● Doe navraag bij uw systeemprogrammeur of dealer.</li> </ul>
Ik kan geen interlokaal/internationaal gesprek beginnen.	Uw telefoonabonnement omvat geen interlokale/internationale gesprekken.	Controleer of u een abonnement hebt voor internationale gesprekken bij uw telefoonmaatschappij.
De unit geeft geen belsegnaal wanneer een gesprek wordt ontvangen.	Het belsegnaal is uitgeschakeld.	Druk op de [+ ] volumetoets wanneer u een gesprek ontvangt of wijzig de instelling van het belsegnaalvolume.
Tijdens een netlijngesprek wordt de verbinding verbroken.	Er kan een tijdslimiet voor netlijngesprekken zijn opgelegd door uw telefoonsysteem/service.	Indien nodig kunt u uw dealer vragen om de tijdslimiet te verlengen.

## Geluidskwaliteit

Probleem	Mogelijke oorzaak	Oplossing
De andere partij hoort mij niet praten.	De microfoon van de unit is uitgeschakeld.	Druk op  /  [MUTE/AUTO ANS] om de microfoon weer in te schakelen.
	Tijdens handen-vrij telefoneren kunnen objecten de microfoon versperren.	De microfoon tijdens een telefoongesprek niet versperren. Plaats uw handen, evenals objecten zoals mappen, kopjes en koffiepotten, niet voor de microfoon.
Het geluid valt weg; ik hoor mezelf praten door de luidspreker.	U bevindt zich te ver weg van de microfoon.	Probeer dichter bij de microfoon te spreken.
	De omgeving is niet geschikt voor gesprekken via de luidspreker.	<ul style="list-style-type: none"> <li>● Gebruik de unit niet binnen een afstand van 2 m (6 ft. 7 in.) van projectoren, airconditioners, ventilatoren of andere apparaten die hoorbare of elektrische ruis produceren.</li> <li>● Als u de unit gebruikt in een ruimte met ramen, sluit dan de gordijnen of jaloezieën. Dit voorkomt geluidsecho's.</li> <li>● Gebruik het toestel in een rustige omgeving.</li> </ul>
	De unit werd tijdens het gesprek verplaatst.	Verplaats de unit niet tijdens een telefoongesprek.
	De microfoon wordt geblokkeerd door voorwerpen.	De microfoon tijdens een telefoongesprek niet versperren. Plaats uw handen, evenals objecten zoals mappen, kopjes en koffiepotten, niet voor de microfoon.

## Appendix

Probleem	Mogelijke oorzaak	Oplossing
	<b>De andere partij gebruikt een half-duplex luidspreker.</b>	Als de partij waarmee u belt een half-duplex luidspreker gebruikt, kan het geluid wel eens wegvallen tijdens een gesprek. Voor de best mogelijke prestaties dient de andere partij een full-duplex luidspreker te gebruiken.

### Contactenlijst

Probleem	Mogelijke oorzaak	Oplossing
<b>Ik kan geen items toevoegen aan de contactenlijst of ze bewerken.</b>	<b>De contactenlijst is vol.</b>	Verwijder overbodige gegevens. Het maximum aantal contacten in het telefoonboek is 500.

## Foutmeldingen

Tijdens gebruik kunnen foutmeldingen worden weergegeven op de unit. In de onderstaande tabel worden deze foutmeldingen vermeld, samen met mogelijke oorzaken en oplossingen.

Foutmelding	Mogelijke oorzaak	Oplossing
Fout:001 Controleer LAN kabel	De LAN-kabel is niet aangesloten.	Controleer alle aansluitingen.
Fout:002 IP adres overlap	De netwerkinstellingen van de unit zijn onjuist.	Raadpleeg uw systeemp programmeur of dealer.
Fout:002 IP-adres		
Fout:003 Niet geregistreerd	Registreren op SIP-server mislukt.	Raadpleeg uw systeemp programmeur of dealer.
Geheugen Vol	Het telefoonboek is vol: er kunnen geen nieuwe items opgeslagen worden.	Verwijder overbodige gegevens uit het telefoonboek en probeer het opnieuw.
Geen informatie	Tijdens het zoeken in het telefoonboek: er zijn geen gegevens opgeslagen. Zie "Gegevens opslaan in het lokale telefoonboek", Blz. 34. Tijdens het bekijken van het log voor inkomende of uitgaande gesprekken: er zijn geen gesprekken geregistreerd.	
Service nodig	Apparaatfout.	Neem contact op met de dealer/serviceprovider van uw telefoonsysteem.
Telefoonboekfout	Het geheugen raakte vol tijdens een download van het telefoonboek.	<ul style="list-style-type: none"> <li>• Verwijder telefoonboekgegevens die overbodig zijn, of raadpleeg uw systeembeheerder voor meer informatie.</li> <li>• Dit bericht verdwijnt als u het telefoonboek opent.</li> </ul>

### Revisie-historie

---

#### Software-bestandsversie 02.015 of later

---

##### Gewijzigde inhoud

- Hoofdmenu (Blz. 19)
  - De programmatoetsen wijzigen (Blz. 43)
  - Toets optie's—Programma Key (Blz. 56)
  - Display opties—Standby Display (Blz. 57)
  - Status—Lijnstatus (Blz. 60)
- 

#### Software-bestandsversie 02.040 of later

---

##### Toegevoegde inhoud

- Systeeminstel.—Herstart (Blz. 62)
- 

#### Software-bestandsversie 02.100 of later

---

##### Toegevoegde inhoud

- Bedieningselementen—Navigatietoets (Blz. 12)
  - De programmatoetsen wijzigen—Groep beantw. (Blz. 44)
  - Toets optie's—Programma Key (Blz. 56)
  - Status—CDP (Blz. 60)
  - Netwerkinst.—CDP (Blz. 61)
  - Netwerkinst.—Webfunctie (Blz. 62)
- 

#### Software-bestandsversie 03.000 of later

---

##### Toegevoegde inhoud

- Hoofdmenu—Lijnstatus (Blz. 19)
- De lijnstatus controleren (Blz. 41)
- Display opties—Verwittiging (Blz. 58)



### SJABLOON VOOR WANDMONTAGE

1. Draai de schroeven in de muur zoals aangegeven.
2. Haak de unit op de schroefkoppen.

**Opmerking:**

Stel het afdrukformaat in op het formaat van deze pagina. Als de afmetingen van het papier nog licht afwijken van de hier vermelde afmetingen, gebruik dan de hier vermelde afmetingen.

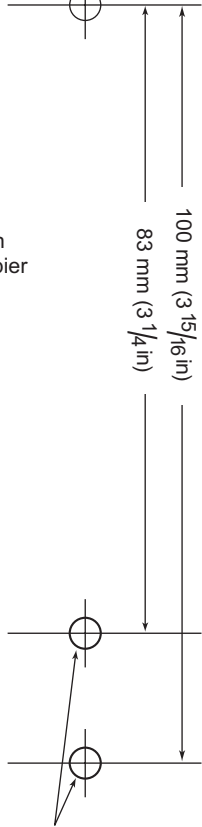

Eén schroef op elk punt





## Panasonic System Networks Co., Ltd.

1-62, 4-chome, Minoshima, Hakata-ku, Fukuoka 812-8531, Japan

Website: <http://www.panasonic.net/pcc/support/sipphone/>

### Copyright:

Dit materiaal heeft een copyright van Panasonic System Networks Co., Ltd., en mag alleen voor intern gebruik gekopieerd worden. Alle andere kopieën, geheel of gedeeltelijk, zijn niet toegestaan zonder vooraf een schriftelijke toestemming gekregen te hebben van Panasonic System Networks Co., Ltd.